



INI ZIO

CREATIVE LIGHTING SOLUTIONS

LIGHTPOCKET 2018/2019

LIGHTPOCKET 2018/2019

CREATIVE LIGHTING SOLUTIONS

LIGHTING CONTROL SOLUTIONS

LIGHTING INSTALLATION SERVICE



INHOUDSOPGAVE

01. INTRODUCTIE	05
02. DOWNLIGHTS EN INBOUWSPOTS	08
03. INBOUWARMATUREN	20
04. OPBOUWARMATUREN	28
05. WANDARMATUREN	38
06. PENDELARMATUREN	44
07. RAILS EN STRALERS	50
08. LED STRIPS EN PROFIELEN	60
09. INDUSTRIËLE ARMATUREN	64
10. BUITEN EN STRAATVERLICHTING	70
11. NOODVERLICHTING	82
12. PRESENTATIE VERLICHTING	90
13. ACCESSOIRES EN TOEBEHOREN	94
14. RENVOOI	98
15. ALGEMENE VOORWAARDEN	100
16. PARTNERS	102
17. DISCLAIMER	103



INTRODUCTIE

Licht is een van de belangrijkste elementen in ons leven. De meest optimale lichtbron is de zon welke elke dag zorgt voor daglicht, maar wanneer deze ondergaat of wanneer er onvoldoende daglicht aanwezig is zijn we afhankelijk van kunstmatige lichtbronnen. Licht beïnvloed onze stemming en activiteit.

Ongeveer 2,5 miljoen Nederlanders brengen hun werkdagen vooral zittend achter hun bureau door. Langdurig werken met beeldschermen dient daarom met behulp van de juiste verlichting gefaciliteerd te worden. Goede kantoorverlichting gaat verder dan het aanbrenge van voldoende licht: de kwaliteit is van evenzo groot belang. Dit soort verlichting is veelal van lichte materialen gemaakt, zoals aluminium, en met lichtbronnen die zorgen voor een prettig licht.

De aanwezigheid van goede verlichting is dus enorm belangrijk. Ook is er steeds meer aandacht voor duurzame oplossingen waarmee tevens ook kostenbesparingen gerealiseerd kunnen worden. Als onafhankelijk lichtleverancier met ruime ervaring denken we graag met u mee.

Van A-Z zijn wij uw partner. Wij kunnen helpen bij het maken van een goed lichtplan.

Daarbij zoeken we altijd naar de perfecte combinatie tussen architectuur en techniek en houden rekening met de geldende richtlijnen en normen. Wij leveren een breed assortiment verlichtingsarmaturen en werken samen met verschillende partners op het gebied van lichtmanagementsystemen. Wanneer u dat wenst zorgen wij ook voor de montage van de verlichtingsarmaturen op uw project.

In deze lightpocket hebben wij uit het programma van onze partners een selectie gemaakt. Armaturen die breed toepasbaar zijn in (bijna) ieder project. De in deze lightpocket opgenomen artikelen zijn derhalve slechts een klein deel van ons complete programma. Kijk voor ons totale aanbod op onze website of vraag ons om onze uitgebreide informatie.

Gert-Jan Plaisier

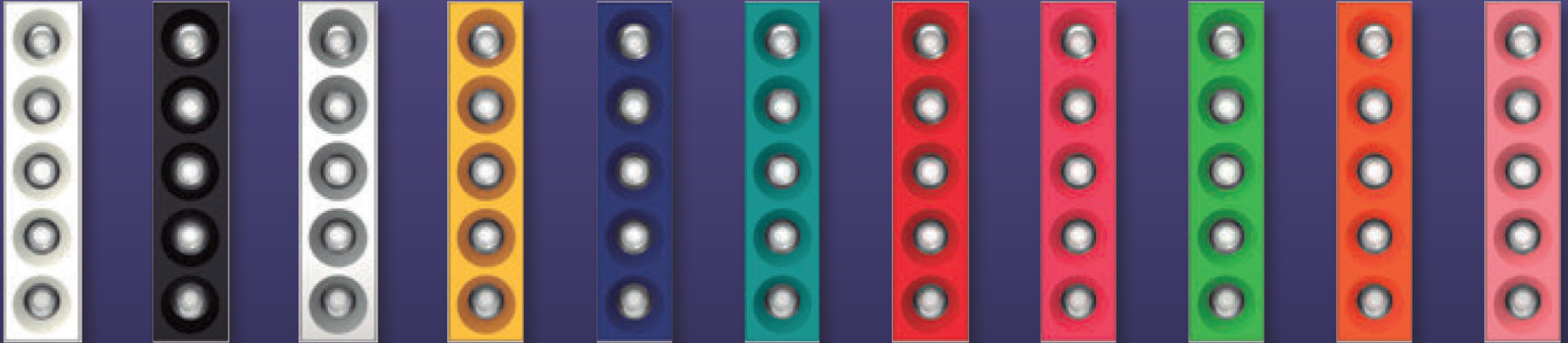
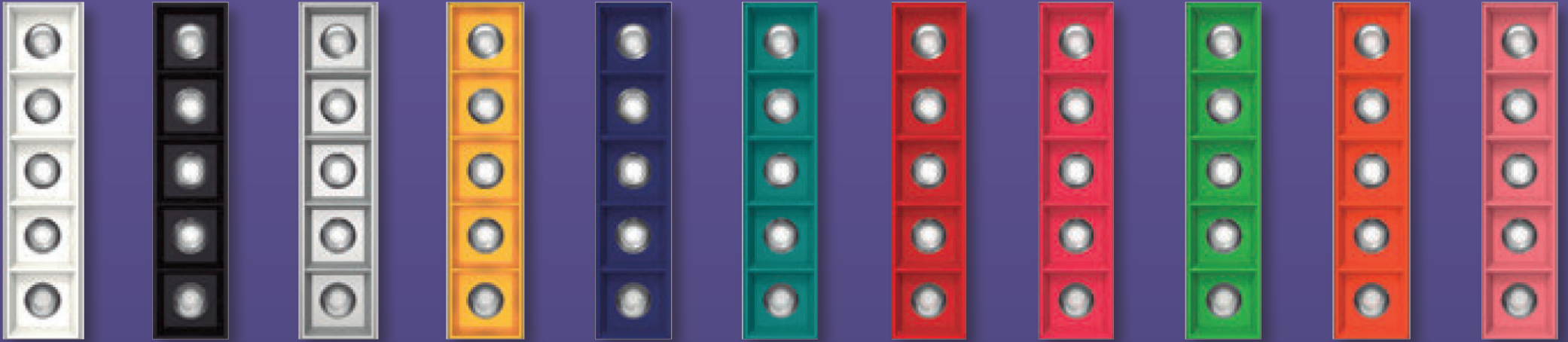

02

DOWNLIGHTS EN INBOUWSPOTS

DOWNLIGHT MAUI

Omschrijving

Inbouwdownlight LED IP20
Behuizing aluminium, rand wit
incl. Philips driver
Reflector 71°

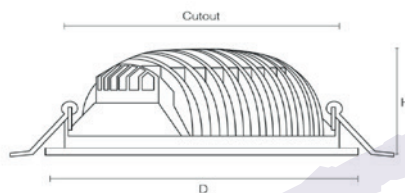

8W:	D=105mm	H=55mm	Cutout= Ø 85mm
17.8W:	D=145mm	H=60mm	Cutout= Ø 118mm
23.7W:	D=196mm	H=81mm	Cutout= Ø 175mm
34.5W:	D=196mm	H=81mm	Cutout= Ø 175mm
39.2W:	D=240mm	H=94mm	Cutout= Ø 205mm

ARTIKELNUMMER	ARTIKELOMSCHRIJVING	Ø	▶	H	PRIJS
IN2111740	MAUI 8W 3000K WIT	105	85	55	€ 49,00
IN2111741	MAUI 8W 4000K WIT	105	85	55	€ 49,00
IN2111742	MAUI 17,8W 3000K WIT	145	118	60	€ 69,00
IN2111743	MAUI 17,8W 4000K WIT	145	118	60	€ 69,00
IN2111744	MAUI 23,7W 3000K WIT	196	175	81	€ 89,00
IN2111745	MAUI 23,7W 4000K WIT	196	175	81	€ 89,00
IN2111746	MAUI 34,5W 3000K WIT	196	175	81	€ 104,00
IN2111747	MAUI 34,5W 4000K WIT	196	175	81	€ 104,00
IN2111748	MAUI 39,2W 3000K WIT	240	205	94	€ 119,00
IN2111749	MAUI 39,2W 4000K WIT	240	205	94	€ 119,00

DOWNLIGHT LUXO

Omschrijving

Inbouwdownlight LED IP32
Behuizing van hoogwaardig aluminium
Reflector standaard 38°

Opties:

- Reflector 15°, 26° en 60° voor 8 en 12W
- Reflector 16° en 24° voor 22W
- Dimbare driver
- Noodunit



ARTIKELNUMMER	ARTIKELOMSCHRIJVING	Ø	▶	H	PRIJS
INK50150W3K	LUXO 8W 800lm 3000K WIT	85	76	67	€ 34,00
INK50150W4K	LUXO 8W 820lm 4000K WIT	85	76	67	€ 34,00
INK50150BK3K	LUXO 8W 800lm 3000K ZWART	85	76	67	€ 34,00
INK50150BK4K	LUXO 8W 820lm 4000K ZWART	85	76	67	€ 34,00
INK50151W3K	LUXO 12W 1050lm 3000K WIT	100	90	69	€ 39,00
INK50151W4K	LUXO 12W 1100lm 4000K WIT	100	90	69	€ 39,00
INK50151BK3K	LUXO 12W 1050lm 3000K ZWART	100	90	69	€ 39,00
INK50151BK4K	LUXO 12W 1100lm 4000K ZWART	100	90	69	€ 39,00
INK50152W3K	LUXO 22W 1800lm 3000K WIT	120	113	97	€ 57,00
INK50152W4K	LUXO 22W 1900lm 4000K WIT	120	113	97	€ 57,00
INK50152BK3K	LUXO 22W 1800lm 3000K ZWART	120	113	97	€ 57,00
INK50152BK4K	LUXO 22W 1900lm 4000K ZWART	120	113	97	€ 57,00

DOWNLIGHT NITOR FL

Omschrijving

Inbouwdownlight LED IP44

Behuizing met glasvezelversterkt polycarbonaat

Optiek met gesatineerde opalen diffusor (SOP) of soft-light prismatische optiek (DPR)

Die-cast aluminium hoog efficiënte heatsink met passieve koeling

Opties:

- 4000K
- DALI
- Noodunit
- Rand in kleur zwart
- Reflector inzet kleur zwart of goud

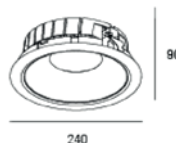
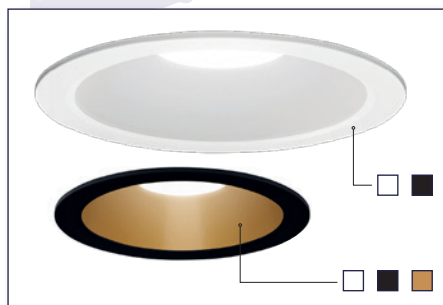

DOWNLIGHT NITOR HE

Omschrijving

Inbouwdownlight LED IP20 / IP44

Behuizing met glasvezelversterkt polycarbonaat

Hoog rendement optiek van polycarbonaat met hoogglans metalen coating.

Die-cast aluminium hoog efficiënte heatsink met passieve koeling

Opties:

- 4000K
- DALI
- Noodunit
- Rand in kleur zwart

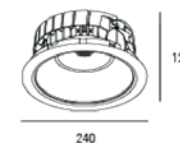

ARTIKELNUMMER	ARTIKELOMSCHRIJVING	Ø	▶	H	PRIJS
IN148874610011	NITOR FL SOP 9W 770lm 830 IP44 WIT	240	220	90	€ 127,00
IN148874110011	NITOR FL SOP 14W 1330lm 830 IP44 WIT	240	220	90	€ 140,00
IN148874610011	NITOR FL SOP 21W 1800lm 830 IP44 WIT	240	220	90	€ 127,00
IN148884610011	NITOR FL DPR 9W 770lm 830 IP44 WIT	240	220	90	€ 133,00
IN148884110011	NITOR FL DPR 14W 1290lm 830 IP44 WIT	240	220	90	€ 146,00
IN148884210011	NITOR FL DPR 21W 1750lm 830 IP44 WIT	240	220	90	€ 146,00

ARTIKELNUMMER	ARTIKELOMSCHRIJVING	Ø	▶	H	PRIJS
IN148424612011	NITOR HE 8W 870lm 830 IP20 WIT + GST	240	220	120	€ 121,00
IN148424112011	NITOR HE 11W 1150lm 830 IP20 WIT + GST	240	220	120	€ 121,00
IN148424212011	NITOR HE 15W 1900lm 830 IP20 WIT + GST	240	220	120	€ 129,00
IN148424412011	NITOR HE 22W 2300lm 830 IP20 WIT + GST	240	220	120	€ 129,00
IN148424510011	NITOR HE 28W 3100lm 830 IP20 WIT + GST	240	220	120	€ 161,00
IN148421451001	NITOR HE 38W 3800lm 830 IP20 WIT + GST	240	220	120	€ 161,00
IN148404612011	NITOR HE 8W 870lm 830 IP44 WIT + GST	240	220	120	€ 125,00
IN148404112011	NITOR HE 11W 1150lm 830 IP44 WIT + GST	240	220	120	€ 125,00
IN148404212011	NITOR HE 15W 1900lm 830 IP44 WIT + GST	240	220	120	€ 133,00
IN148404412011	NITOR HE 22W 2300lm 830 IP44 WIT + GST	240	220	120	€ 133,00
IN148404310011	NITOR HE 28W 3100lm 830 IP44 WIT + GST	240	220	120	€ 161,00
IN148404510011	NITOR HE 38W 3800lm 830 IP44 WIT + GST	240	220	120	€ 161,00

SENSOR IN/OPBOUW

Omschrijving

Behuizing die-cast aluminium

IP20

Na detectie schakelt het armatuur 4 minuten aan

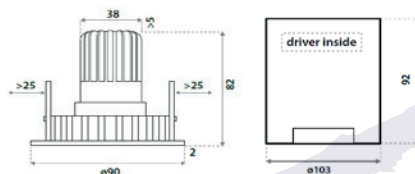

ARTIKELNUMMER	ARTIKELOMSCHRIJVING	Ø	H	PRIJS
IN917203MW8714	SENSORLINEA 75 8W 600lm 3000K 24° INBOUW WIT	90	82	€ 100,00
IN917203MW8814	SENSORLINEA 75 8W 600lm 3000K 60° INBOUW WIT	90	82	€ 100,00
IN917203MW9714	SENSORLINEA 75 8W 600lm 4000K 24° INBOUW WIT	90	82	€ 100,00
IN917203MW9814	SENSORLINEA 75 8W 600lm 4000K 60° INBOUW WIT	90	82	€ 100,00
IN787203MW8814	SENSORLIDO 100 8W 600lm 3000K OPBOUW WIT	100	92	€ 110,00
IN787203MW9814	SENSORLIDO 100 8W 600lm 4000K OPBOUW WIT	100	92	€ 110,00

DOWNLIGHT MINI CATLI

Omschrijving

Inbouwdownlight LED IP20

Behuizing van hoogwaardig aluminium

Geschikt voor lichtbron GU10

Draaibaar 350°, kantelbaar 45°

Opties:

- GU10 Lichtbron op aanvraag



ARTIKELNUMMER	ARTIKELOMSCHRIJVING	Ø	H	PRIJS
IN4210GU	MINI CATLI GU10 ROND WIT	92	74	€ 13,00
IN5210GU	MINI CATLI GU10 ROND ZWART	92	74	€ 13,00
IN2010GU	MINI CATLI GU10 ROND GOUD	92	74	€ 13,00
IN3010GU	MINI CATLI GU10 ROND GESCHUURD ALU	92	74	€ 11,00
IN4211GU	MINI CATLI GU10 VIERKANT WIT	94 x 94	74	€ 13,00
IN5211GU	MINI CATLI GU10 VIERKANT ZWART	94 x 94	74	€ 13,00
IN2011GU	MINI CATLI GU10 VIERKANT GOUD	94 x 94	74	€ 13,00
IN3011GU	MINI CATLI GU10 VIERKANT GESCHUURD ALU	94 x 94	74	€ 11,00

INBOUWSPOT RFR

Omschrijving

Inbouwspot LED IP68
 Behuizing van spuitgietaluminium.
 Standaard Triac dimbaar
 Afnembare frontring in 3 kleuren verkrijgbaar
 Uitstralingshoek 36°

Opties:

- DALI dimbare driver

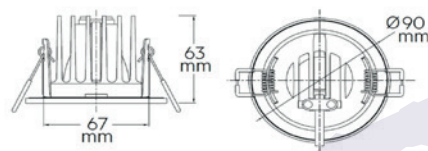

DOWNLIGHT LUC

Omschrijving

Inbouwdownlight LED IP20
 Behuizing van hoogwaardig die-cast aluminium
 Reflector standaard 30°

Opties:

- Reflector 15°, 45° of 60°
- 1100, 2000, 3000 of 4000Lm.
- Lichtkleur 827, 830, 840, 927, 930 of 940
- Module Premium white, Food warm white,
- Food premium red, Crisp white
- Armatuur kleur zwart of grijs
- DALI dimbaar, 1-10V dimbaar
- Noodunit

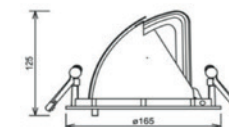

ARTIKELNUMMER	ARTIKELOMSCHRIJVING	Ø		H	PRIJS
IND100682780036101	RFR 6,5W 485Lm. 2700K IP68 WIT	90	75	65	€ 45,00
IND100682780036102	RFR 6,5W 485Lm. 2700K IP68 ZWART	90	75	65	€ 45,00
IND100682780036103	RFR 6,5W 485Lm. 2700K IP68 ALU-GRJIS	90	75	65	€ 45,00
IND100683080036101	RFR 6,5W 500Lm. 3000K IP68 WIT	90	75	65	€ 45,00
IND100683080036102	RFR 6,5W 500Lm. 3000K IP68 ZWART	90	75	65	€ 45,00
IND100683080036103	RFR 6,5W 500Lm. 3000K IP68 ALU-GRJIS	90	75	65	€ 45,00
IND100684080036101	RFR 6,5W 515Lm. 4000K IP68 WIT	90	75	65	€ 45,00
IND100684080036102	RFR 6,5W 515Lm. 4000K IP68 ZWART	90	75	65	€ 45,00
IND100684080036103	RFR 6,5W 515Lm. 4000K IP68 ALU-GRJIS	90	75	65	€ 45,00

Lichtkleur : artikelnummer (/...) + 827, 830, 840, 927, 930 of 940

ARTIKELNUMMER	ARTIKELOMSCHRIJVING	Ø		H	PRIJS
IN1400000000 /...	LUC PHILIPS SLM 1100Lm WIT 30°	165	155	125	€ 135,00
IN1400000010 /...	LUC PHILIPS SLM 2000Lm WIT 30°	165	155	125	€ 140,00
IN1400000020 /...	LUC PHILIPS SLM 3000Lm WIT 30°	165	155	125	€ 145,00
IN1400000030 /...	LUC PHILIPS SLM 4000Lm WIT 30°	165	155	125	€ 155,00

DOWNLIGHT NAKA SPOTS R1

Omschrijving

Inbouwdownlight LED IP20
 Behuizing van hoogwaardig die-cast aluminium
 358° draaibaar, 25° kantelbaar
 UGR<19
 IK02

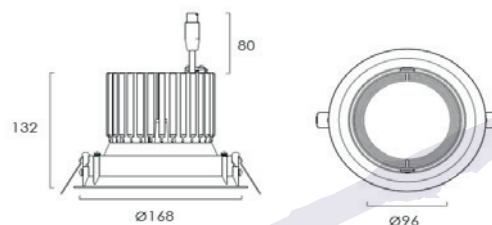

ARTIKELNUMMER	ARTIKELOMSCHRIJVING	Ø	H	PRISJ
IN10802011590130	NAKA SPOTS R1 37W 3600lm 3000K 15° CRI 80	168	140	€ 160,00
IN10802010590130	NAKA SPOTS R1 37W 3800lm 4000K 15° CRI 80	168	140	€ 160,00
IN10802011590131	NAKA SPOTS R1 37W 3600lm 3000K 25° CRI 80	168	140	€ 160,00
IN10802010590131	NAKA SPOTS R1 37W 3800lm 4000K 25° CRI 80	168	140	€ 160,00
IN10802011590132	NAKA SPOTS R1 37W 3600lm 3000K 40° CRI 80	168	140	€ 160,00
IN10802010590132	NAKA SPOTS R1 37W 3800lm 4000K 40° CRI 80	168	140	€ 160,00
IN10802011590133	NAKA SPOTS R1 37W 3600lm 3000K 60° CRI 80	168	140	€ 160,00
IN10802010590133	NAKA SPOTS R1 37W 3800lm 4000K 60° CRI 80	168	140	€ 160,00

DOWNLIGHT NAKA SQUARE

Omschrijving

Inbouwdownlight LED IP20
 Behuizing van hoogwaardig die-cast aluminium
 355° draaibaar, 30° kantelbaar
 UGR<19
 IK02

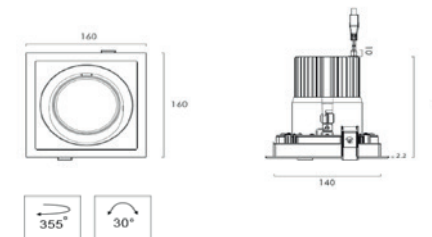

Opties:

- Lichtkleur 3500K, Crisp white, RA95

ARTIKELNUMMER	ARTIKELOMSCHRIJVING	L	B	H	PRISJ
IN10302011770130	NAKA SQUARE 31W 3800lm 3000K WIT 15° RA80	160	160	154	€ 178,00
IN10302010770130	NAKA SQUARE 31W 4000lm 4000K WIT 15° RA80	160	160	154	€ 178,00
IN10302011770132	NAKA SQUARE 31W 3800lm 3000K WIT 25° RA80	160	160	154	€ 178,00
IN10302010770131	NAKA SQUARE 31W 4000lm 4000K WIT 25° RA80	160	160	154	€ 178,00
IN10302011770134	NAKA SQUARE 31W 3800lm 3000K WIT 45° RA80	160	160	154	€ 178,00
IN10302010770132	NAKA SQUARE 31W 4000lm 4000K WIT 45° RA80	160	160	154	€ 178,00
IN10302011770136	NAKA SQUARE 31W 3800lm 3000K ZWART 15° RA80	160	160	154	€ 178,00
IN10302010770133	NAKA SQUARE 31W 4000lm 4000K ZWART 15° RA80	160	160	154	€ 178,00
IN10302011770138	NAKA SQUARE 31W 3800lm 3000K ZWART 25° RA80	160	160	154	€ 178,00
IN10302010770134	NAKA SQUARE 31W 4000lm 4000K ZWART 25° RA80	160	160	154	€ 178,00
IN10302011780130	NAKA SQUARE 31W 3800lm 3000K ZWART 45° RA80	160	160	154	€ 178,00
IN10302010770135	NAKA SQUARE 31W 4000lm 4000K ZWART 45° RA80	160	160	154	€ 178,00



03

INBOUWARMATUREN

INLEGARMATUUR LED PANEL CHESS

Omschrijving

kwaliteit LED panel, levensduur 50.000 uur
Onderzijde IP20
Rand wit

Opties:

- 1-10V / DALI / Push Dim
- Noodunit (1h/3h/autotest/DALI-uitleesbaar)
- Wolkenafbeelding (SKY)
- Inbouwframe trimless

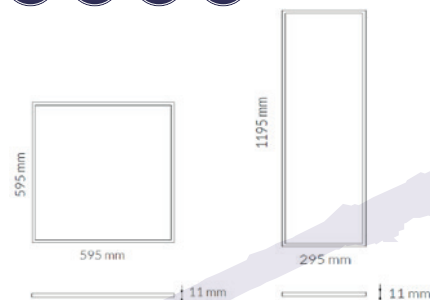
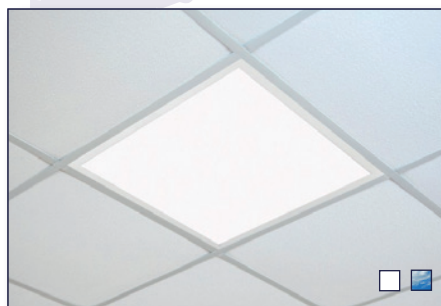

ARTIKELNUMMER	ARTIKELOMSCHRIJVING	L	B	H	PRIJS
INK50500OP3K	CHESS LED 37 WATT 3589 Lm. 3000K OPAAL UGR<19	595	595	11	€ 67,00
INK50500OP3K	CHESS LED 37 WATT 3885 Lm. 4000K OPAAL UGR<19	595	595	11	€ 67,00
INK50500OP3K	CHESS LED 37 WATT 4000 Lm. 6000K OPAAL UGR<19	595	595	11	€ 67,00
INK50500MP3K	CHESS LED 37 WATT 3441 Lm. 3000K MICROPRISMA UGR<17	595	595	11	€ 79,00
INK50500MP4K	CHESS LED 37 WATT 3700 Lm. 4000K MICROPRISMA UGR<17	595	595	11	€ 79,00
INK50500MP6K	CHESS LED 37 WATT 3774 Lm. 6000K MICROPRISMA UGR<17	595	595	11	€ 79,00
INK50506WOP3K	CHESS LED 37 WATT 3589 Lm. 3000K OPAAL UGR<19	1195	295	11	€ 81,00
INK50506WOP4K	CHESS LED 37 WATT 3885 Lm. 4000K OPAAL UGR<19	1195	295	11	€ 81,00
INK50506WOP6K	CHESS LED 37 WATT 4000 Lm. 6000K OPAAL UGR<19	1195	295	11	€ 81,00
	PENDELSET 595x595 LENGTE MAX. 1200 mm.				€ 14,50
	PENDELSET 1195x295 LENGTE MAX. 1200 mm.				€ 16,50
	OPBOUWFRAME WIT 595x595				€ 32,50

INLEGARMATUUR SVETLY PREMIUM

Omschrijving

Premium Europese kwaliteit LED panel met
geïntegreerde driver
Onderzijde IP40, UGR<19
Rand wit

Opties:

- Noodunit (1h/3h/autotest/DALI-uitleesbaar)



ARTIKELNUMMER	ARTIKELOMSCHRIJVING	L	B	H	PRIJS
IN7803000	SVETLY PREMIUM LED 31 WATT 3200 Lm. 3000K	596	596	26	€ 95,00
IN7804000	SVETLY PREMIUM LED 31 WATT 3400 Lm. 4000K	596	596	26	€ 95,00
IN7803000/D	SVETLY PREMIUM LED 31 WATT 3200 Lm. 3000K + DALI	596	596	26	€ 144,00
IN7804000/D	SVETLY PREMIUM LED 31 WATT 3400 Lm. 4000K + DALI	596	596	26	€ 144,00
IN7803000/NV1	SVETLY PREMIUM LED 31 WATT 3200 Lm. 3000K + NV	596	596	26	€ 214,00
IN7804000/NV1	SVETLY PREMIUM LED 31 WATT 3400 Lm. 4000K + NV	596	596	26	€ 214,00
IN7803000/D/NV1	SVETLY PREMIUM LED 31 WATT 3200 Lm. 3000K + DALI + NV	596	596	26	€ 264,00
IN7804000/D/NV1	SVETLY PREMIUM LED 31 WATT 3400 Lm. 4000K + DALI + NV	596	596	26	€ 264,00
IN780PK600	INBOUWMONTAGEKIT T.B.V. VASTE- EN STUCPLAFONDS	596	596		€ 29,00
INM-GST 18/3-0.30	GEMONTEERD SNOER GST18/3 0,3 MTR				€ 7,00
INM-GST 18/5-0.30	GEMONTEERD SNOER GST18/5 PASTELBLUE (DALI) 0,3 MTR				€ 16,00

INLEGARMATUUR LED PANEL WINNER

Omschrijving

Kwaliteit LED panel, levensduur 50.000 uur
Verdiepte ligging, onderzijde IP20
Rand wit

Opties:

- 1-10V / DALI / Push Dim
- Noodunit (1h/3h/autotest/DALI-uitleesbaar)
- Wolkenafbeelding (SKY)
- Rand in kleur



INLEGARMATUUR ARIA

Omschrijving

Metalen behuizing kleurt wit
Microprismatische afscherming voor aangenaam lichtbeeld
Inclusief Philips Xitanium LED driver
Eenvoudige installatie
>100lm.W
UGR<19

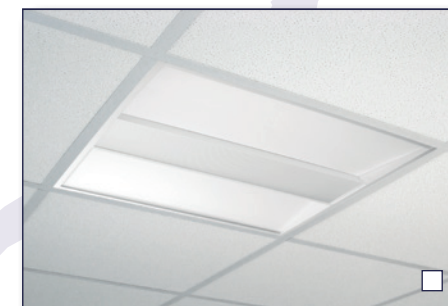

Opties:

- DALI-driver
- Noodunit (1h/3h/autotest/DALI-uitleesbaar)
- Gemonteerd GST snoer

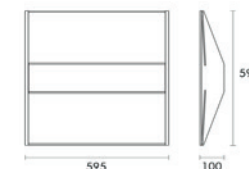

ARTIKELNUMMER	ARTIKELOMSCHRIJVING	L	B	H	PRIJS
INK50502WOP3K	WINNER LED 37 WATT 3589 Lm. 3000K OPAAL UGR<19	595	595	33	€ 111,00
INK50502WOP4K	WINNER LED 37 WATT 3885 Lm. 4000K OPAAL UGR<19	595	595	33	€ 111,00
INK50502WOP6K	WINNER LED 37 WATT 4000 Lm. 6000K OPAAL UGR<19	595	595	33	€ 111,00
INK50502WMP3K	WINNER LED 37 WATT 3441 Lm. 3000K MICROPRISMA UGR<17	595	595	33	€ 124,00
INK50502WMP4K	WINNER LED 37 WATT 3700 Lm. 4000K MICROPRISMA UGR<17	595	595	33	€ 124,00
INK50502WMP6K	WINNER LED 37 WATT 3774 Lm. 6000K MICROPRISMA UGR<17	595	595	33	€ 124,00
INK50503WOP3K	WINNER LED 72 WATT 5616 Lm. 3000K OPAAL UGR<19	1195	595	33	€ 145,00
INK50503WOP4K	WINNER LED 72 WATT 6264 Lm. 4000K OPAAL UGR<19	1195	595	33	€ 145,00
INK50503WOP6K	WINNER LED 72 WATT 6494 Lm. 6000K OPAAL UGR<19	1195	595	33	€ 145,00
INK50503WMP3K	WINNER LED 72 WATT 5616 Lm. 3000K MICROPRISMA UGR<17	1195	595	33	€ 158,00
INK50503WMP4K	WINNER LED 72 WATT 6264 Lm. 4000K MICROPRISMA UGR<17	1195	595	33	€ 158,00
INK50503WMP6K	WINNER LED 72 WATT 6494 Lm. 6000K MICROPRISMA UGR<17	1195	595	33	€ 158,00

ARTIKELNUMMER	ARTIKELOMSCHRIJVING	L	B	H	PRIJS
IN1902	38W 3919lm 3000K	595	595	100	€ 124,00
IN1903	38W 4307lm 4000K	595	595	100	€ 124,00
IN1904	45W 4554lm 3000K	595	595	100	€ 124,00
IN1905	45W 5004lm 4000K	595	595	100	€ 124,00

INLEGARMATUUR AVIORA DESIGN

Omschrijving

Design inlegarmatuur
metalen behuizing mat wit RAL9016
Onderzijde IP20, UGR<19

Opties:

- DALI-driver, 1-10V & Push driver
- Noodunit (1h/3h/autotest/DALI-uitleesbaar)
- Gemonteerd GST snoer
- andere lumenoutput op aanvraag beschikbaar

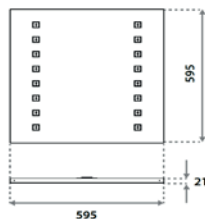
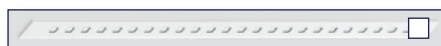
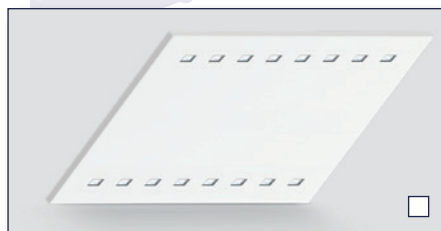

ARTIKELNUMMER	ARTIKELOMSCHRIJVING	L	B	H	PRIJS
IN33ED03MWF202	AVIORA FL 37,3W 4100lm 3000K 85°	595	595	21	€ 200,00
IN33EE03MWF202	AVIORA FL 56W 5350lm 3000K 85°	595	595	21	€ 220,00
IN33ED03MWF302	AVIORA FL 37,3W 4350lm 4000K 85°	595	595	21	€ 200,00
IN33EE03MWF302	AVIORA FL 56W 5650lm 4000K 85°	595	595	21	€ 220,00
IN38DH03MWF202	AVIORA FL 37,3W 4100lm 3000K 85°	1195	295	21	€ 190,00
IN38DJ03MWF202	AVIORA FL 56W 5350lm 3000K 85°	1195	295	21	€ 210,00
IN38DH03MWF302	AVIORA FL 37,3W 4350lm 4000K 85°	1195	295	21	€ 190,00
IN38DJ03MWF302	AVIORA FL 56W 5650lm 4000K 85°	1195	295	21	€ 210,00
IN3ADJ03MWF202	AVIORA FL 56W 5800lm 3000K 85°	1720	100	21	€ 245,00
IN3ADJ03MWF302	AVIORA FL 56W 6100lm 4000K 85°	1720	100	21	€ 245,00





28 **04**

OPBOUWARMATUREN



OPBOUWARMATUUR FKL

Omschrijving

acrylaat afscherming IP40

Opties:

- Geïntegreerde noodunit
 - Schemerschakelaar
 - IP65 slagvast polycarbonaat
 - Corridor functie
 - Radarsensor
 - Master/slave
- (bij detectie 100% met terugval naar 10% - volledig instelbaar)



ARTIKELNUMMER	ARTIKELOMSCHRIJVING	Ø	H	PRIJS
IN002201	FKL300 WIT/OPAAL 5,8W 630Lm 3000K IP40	300	105	€ 125,00
IN002202	FKL300 WIT/OPAAL 5,8W 686Lm 4000K IP40	300	105	€ 125,00
IN002301	FKL300 WIT/OPAAL 8,9W 980Lm 3000K IP40	300	105	€ 125,00
IN002302	FKL300 WIT/OPAAL 8,9W 1050Lm 4000K IP40	300	105	€ 125,00
IN003401	FKL375 WIT/OPAAL 8,9W 980Lm 3000K IP40	375	125	€ 137,00
IN003402	FKL375 WIT/OPAAL 8,9W 1050Lm 4000K IP40	375	125	€ 137,00
IN003501	FKL375 WIT/OPAAL 13,3W 1330Lm 3000K IP40	375	125	€ 137,00
IN003502	FKL375 WIT/OPAAL 13,3W 1400Lm 4000K IP40	375	125	€ 137,00
IN004301	FKL480 WIT/OPAAL 8,9W 980Lm 3000K IP40	480	150	€ 145,00
IN004302	FKL480 WIT/OPAAL 8,9W 1050Lm 4000K IP40	480	150	€ 145,00
IN004401	FKL480 WIT/OPAAL 13,3W 1330Lm 3000K IP40	480	150	€ 145,00
IN004402	FKL480 WIT/OPAAL 13,3W 1400Lm 4000K IP40	480	150	€ 145,00
IN004501	FKL480 WIT/OPAAL 17W 1820Lm 3000K IP40	480	150	€ 176,00
IN004502	FKL480 WIT/OPAAL 17W 1960Lm 4000K IP40	480	150	€ 176,00
IN004601	FKL480 WIT/OPAAL 26,7W 2590Lm 3000K IP40	480	150	€ 176,00
IN004602	FKL480 WIT/OPAAL 26,7W 2870Lm 4000K IP40	480	150	€ 176,00
IN005601	FKL600 WIT/OPAAL 17W 1820Lm. 3000K IP40	600	165	€ 201,00
IN005602	FKL600 WIT/OPAAL 17W 2030 Lm. 4000K IP40	600	165	€ 201,00
IN005701	FKL600 WIT/OPAAL 26,7W 2660Lm. 3000K IP40	600	165	€ 201,00
IN005702	FKL600 WIT/OPAAL 26,7W 2870Lm. 4000K IP40	600	165	€ 201,00
IN005901	FKL600 WIT/OPAAL 35,9W 4060Lm. 3000K IP40	600	165	€ 221,00
IN005902	FKL600 WIT/OPAAL 35,9W 4200Lm. 4000K IP40	600	165	€ 221,00
IN005907	FKL600 WIT/OPAAL 69,4W 6965Lm. 3000K IP40	600	165	€ 256,00
IN005908	FKL600 WIT/OPAAL 69,4W 7210Lm. 4000K IP40	600	165	€ 256,00

OPBOUWARMATUUR FKL FLAT

Omschrijving

Acrylaat afscherming IP40

Opties:

- Geïntegreerde noodunit
 - Schemerschakelaar
 - Radarsensor
 - Corridor functie
 - Master/slave
 - IP65 slagvast polycarbonaat
- (bij detectie 100% met terugval naar 10% - volledig instelbaar)



ARTIKELNUMMER	ARTIKELOMSCHRIJVING	Ø	H	PRIJS
IN002211	FKL300 FLAT WIT/OPAAL 5,8W 630Lm 3000K IP40	300	85	€ 125,00
IN002212	FKL300 FLAT WIT/OPAAL 5,8W 686Lm 4000K IP40	300	85	€ 125,00
IN002311	FKL300 FLAT WIT/OPAAL 8,9W 980Lm 3000K IP40	300	85	€ 125,00
IN002312	FKL300 FLAT WIT/OPAAL 8,9W 1050Lm 4000K IP40	300	85	€ 125,00
IN003411	FKL375 FLAT WIT/OPAAL 8,9W 1300Lm 3000K IP40	375	85	€ 137,00
IN003412	FKL375 FLAT WIT/OPAAL 8,9W 1300Lm 4000K IP40	375	85	€ 137,00
IN003511	FKL375 FLAT WIT/OPAAL 13,3W 1300Lm 3000K IP40	375	85	€ 137,00
IN003512	FKL375 FLAT WIT/OPAAL 13,3W 1300Lm 4000K IP40	375	85	€ 137,00
IN004311	FKL480 FLAT WIT/OPAAL 8,9W 1300Lm 3000K IP40	480	95	€ 145,00
IN004312	FKL480 FLAT WIT/OPAAL 8,9W 1300Lm 4000K IP40	480	95	€ 145,00
IN004411	FKL480 FLAT WIT/OPAAL 13,3W 1800Lm 3000K IP40	480	95	€ 145,00
IN004412	FKL480 FLAT WIT/OPAAL 13,3W 1800Lm 4000K IP40	480	95	€ 145,00
IN004511	FKL480 FLAT WIT/OPAAL 17W 2600Lm 3000K IP40	480	95	€ 176,00
IN004512	FKL480 FLAT WIT/OPAAL 17W 2600Lm 4000K IP40	480	95	€ 176,00
IN004611	FKL480 FLAT WIT/OPAAL 26,7W 3800Lm 3000K IP40	480	95	€ 176,00
IN004612	FKL480 FLAT WIT/OPAAL 26,7W 3800Lm 4000K IP40	480	95	€ 176,00

OPBOUWARMATUUR 312T

Omschrijving

Opbouwarmatuur LED IP65
Slagvaste behuizing

Opties:

- Geïntegreerde noodunit (niet in combinatie met een radarsensor of corridorfunctie)
- Schemerschakelaar
- Radarsensor
- Corridor functie (bij detectie 100% met terugval naar 10% - volledig instelbaar)



OPBOUWARMATUUR 340T

Omschrijving

Opbouwarmatuur LED IP65
Slagvaste behuizing

Opties:

- Geïntegreerde noodunit
- Radarsensor
- Corridor functie (bij detectie 100% met terugval naar 10% - volledig instelbaar)



ARTIKELNUMMER	ARTIKELOMSCHRIJVING	Ø	H	PRIJS
IN593401	312T WIT OPAAL 8,9W 980lm 3000K	312	100	€ 131,00
IN593402	312T ZWART OPAAL 8,9W 980lm 3000K	312	100	€ 131,00
IN593403	312T ZILVER OPAAL 8,9W 980lm 3000K	312	100	€ 149,00
IN593501	312T WIT OPAAL 8,9W 1050lm 4000K	312	100	€ 131,00
IN593502	312T ZWART OPAAL 8,9W 1050lm 4000K	312	100	€ 131,00
IN593503	312T ZILVER OPAAL 8,9W 1050lm 4000K	312	100	€ 149,00
IN593601	312T WIT OPAAL 13,3W 1330lm 3000K	312	100	€ 131,00
IN593602	312T ZWART OPAAL 13,3W 1330lm 3000K	312	100	€ 131,00
IN593603	312T ZILVER OPAAL 13,3W 1330lm 3000K	312	100	€ 149,00
IN593701	312T WIT OPAAL 13,3W 1400lm 4000K	312	100	€ 131,00
IN593702	312T ZWART OPAAL 13,3W 1400lm 4000K	312	100	€ 131,00
IN593703	312T ZILVER OPAAL 13,3W 1400lm 4000K	312	100	€ 149,00

ARTIKELNUMMER	ARTIKELOMSCHRIJVING	Ø	H	PRIJS
IN591401	340T WIT OPAAL 8,9W 980lm 3000K	340	115	€ 135,00
IN591402	340T ZWART OPAAL 8,9W 980lm 3000K	340	115	€ 135,00
IN591403	340T ZILVER OPAAL 8,9W 980lm 3000K	340	115	€ 153,00
IN591501	340T WIT OPAAL 8,9W 1050lm 4000K	340	115	€ 135,00
IN591502	340T ZWART OPAAL 8,9W 1050lm 4000K	340	115	€ 135,00
IN591503	340T ZILVER OPAAL 8,9W 1050lm 4000K	340	115	€ 153,00
IN591601	340T WIT OPAAL 13,3W 1330lm 3000K	340	115	€ 135,00
IN591602	340T ZWART OPAAL 13,3W 1330lm 3000K	340	115	€ 135,00
IN591603	340T ZILVER OPAAL 13,3W 1330lm 3000K	340	115	€ 153,00
IN591701	340T WIT OPAAL 13,3W 1400lm 4000K	340	115	€ 135,00
IN591702	340T ZWART OPAAL 13,3W 1400lm 4000K	340	115	€ 135,00
IN591703	340T ZILVER OPAAL 13,3W 1400lm 4000K	340	115	€ 135,00

OPBOUWARMATUUR VISOR

Omschrijving

Opbouwarmatuur LED IP65 portiek
Slagvaste behuizing
Premium versie 60.000 uur

Opties:

- Noodunit
- Pictogrammen t.b.v. aanduiding vluchtroute
- PIR sensor / RADAR sensor /
schemerschakelaar / corridorfunctie



ARTIKELNUMMER	ARTIKELOMSCHRIJVING	L	B	H	PRIJS
IN900300	VISOR 4W IP65 PRISMA SLAGVAST 4000K	315	118	72	€ 51,00
IN900310	VISOR 4W IP65 OPAAL SLAGVAST 4000K	315	118	72	€ 51,00
IN900300S	VISOR 4W IP65 PRISMA SLAGVAST 4000K + SCHEMERSCHAKELAAR	315	118	72	€ 99,00
IN900310S	VISOR 4W IP65 OPAAL SLAGVAST 4000K + SCHEMERSCHAKELAAR	315	118	72	€ 99,00
IN900300CRF	VISOR 4W IP65 PRISMA SLAGVAST 4000K + RADAR CORRIDORFUNCTIE 10-100%	315	118	72	€ 93,00
IN900310CRF	VISOR 4W IP65 OPAAL SLAGVAST 4000K + RADAR CORRIDORFUNCTIE 10-100%	315	118	72	€ 93,00

IN800300	VISOR PREMIUM 2,5W 400lm IP65 WIT/PRISMA SLAGVAST 4000K	315	118	72	€ 86,00
IN800301	VISOR PREMIUM 2,5W 375lm IP65 WIT/PRISMA SLAGVAST 3000K	315	118	72	€ 86,00
IN800310	VISOR PREMIUM 2,5W 440lm IP65 WIT/OPAAL SLAGVAST 4000K	315	118	72	€ 86,00
IN800311	VISOR PREMIUM 2,5W 375lm IP65 WIT/OPAAL SLAGVAST 3000K	315	118	72	€ 86,00
IN800500	VISOR PREMIUM 2,5W 400lm IP65 ZWART/PRISMA SLAGVAST 4000K	315	118	72	€ 86,00
IN800501	VISOR PREMIUM 2,5W 375lm IP65 ZWART/PRISMA SLAGVAST 3000K	315	118	72	€ 86,00
IN800510	VISOR PREMIUM 2,5W 440lm IP65 ZWART/OPAAL SLAGVAST 4000K	315	118	72	€ 86,00
IN800511	VISOR PREMIUM 2,5W 375lm IP65 ZWART/OPAAL SLAGVAST 3000K	315	118	72	€ 86,00

IN800302	VISOR PREMIUM 5W 800lm IP65 WIT/PRISMA SLAGVAST 4000K	315	118	72	€ 95,00
IN800303	VISOR PREMIUM 5W 750lm IP65 WIT/PRISMA SLAGVAST 3000K	315	118	72	€ 95,00
IN800312	VISOR PREMIUM 5W 660lm IP65 WIT/OPAAL SLAGVAST 4000K	315	118	72	€ 95,00
IN800313	VISOR PREMIUM 5W 630lm IP65 WIT/OPAAL SLAGVAST 3000K	315	118	72	€ 95,00
IN800502	VISOR PREMIUM 5W 800lm IP65 ZWART/PRISMA SLAGVAST 4000K	315	118	72	€ 95,00
IN800503	VISOR PREMIUM 5W 750lm IP65 ZWART/PRISMA SLAGVAST 3000K	315	118	72	€ 95,00
IN800512	VISOR PREMIUM 5W 660lm IP65 ZWART/OPAAL SLAGVAST 4000K	315	118	72	€ 95,00
IN800513	VISOR PREMIUM 5W 630lm IP65 ZWART/OPAAL SLAGVAST 3000K	315	118	72	€ 95,00

OPBOUWARMATUUR CLR

Omschrijving

Modern ontwerp opbouwarmatuur voor montage
aan wand of plafond
Veelzijdig inzetbaar, eenvoudig te installeren.
Brede uitstraling met een homogeen lichtbeeld
IP65, IK08

Opties:

- Geïntegreerde noodunit
- Radar sensor

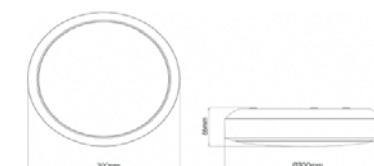

ARTIKELNUMMER	ARTIKELOMSCHRIJVING	Ø	H	PRIJS
INE103003080100101	CLR-300 14,5W 1450lm 3000K IP65	300	66	€ 69,00
INE103004080100101	CLR-300 14,5W 1490lm 4000K IP65	300	66	€ 69,00
INE103003080100501	CLR-300 14,5W 1450lm 3000K IP65 DALI	300	66	€ 99,00
INE103004080100501	CLR-300 14,5W 1490lm 4000K IP65 DALI	300	66	€ 99,00

OPBOUWARMATUUR DISC

Omschrijving

Aluminium behuizing met geïntegreerde LED techniek
 afscherming opaal

Opties

- Dimbaar
- Behuizing in kleur grijs

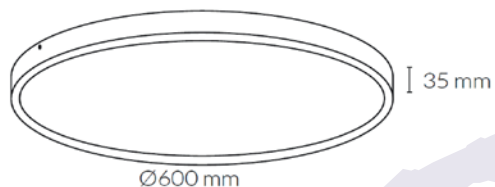

ARTIKELNUMMER	ARTIKELOMSCHRIJVING	Ø	H	PRIJS
INK50220GY3K	DISC 8W 360lm 3000K IP30 WIT	120	35	€ 15,00
INK50220W3K	DISC 8W 360lm 4000K IP30 WIT	120	35	€ 15,00
INK50221GY3K	DISC 12W 768lm 3000K IP30 WIT	172	35	€ 18,00
INK50221W3K	DISC 12W 780lm 4000K IP30 WIT	172	35	€ 18,00
INK50222GY3K	DISC 20W 1500lm 3000K IP30 WIT	225	35	€ 26,00
INK50222W3K	DISC 20W 1560lm 4000K IP30 WIT	225	35	€ 26,00
INK50223GY3K	DISC 24W 1800lm 3000K IP30 WIT	300	35	€ 32,00
INK50223W3K	DISC 24W 1872lm 4000K IP30 WIT	300	35	€ 32,00
INK50224GY3K	DISC 36W 2700lm 3000K IP30 WIT	400	35	€ 58,00
INK50224W3K	DISC 36W 2808lm 4000K IP30 WIT	400	35	€ 58,00
INK50225GY3K	DISC 48W 3552lm 3000K IP30 WIT	500	35	€ 89,00
INK50225W3K	DISC 48W 3600lm 4000K IP30 WIT	500	35	€ 89,00
INK50226GY3K	DISC 56W 3976lm 3000K IP30 WIT	600	35	€ 106,00
INK50226W3K	DISC 56W 4032lm 4000K IP30 WIT	600	35	€ 106,00

OPBOUWARMATUUR SMS/SMR

Omschrijving

Universele opbouwunits
 Darklight design, minimale glare
 reflectoren in 5 fraaie afwerkingen
 UGR<19
 IP20

Opties

- Behuizing kleur zwart RAL9005 of aluminium RAL9006
- 2700K, 4000K, RA97, VIVID Brilliant, VIVID Natural
- Reflector goud, wit RAL9010, zwart RAL9005 of aluminium RAL 9006
- Reflector 15°, 24° of 60°
- Triac-dimbaar, 1-10V, DALI of switch-DIM



ARTIKELNUMMER	ARTIKELOMSCHRIJVING	Ø	H	PRIJS
INC1010030800361S	SMR-100 13W 1325lm 3000K REFLEKTOR CHROOM 36° ROND	100	110	€ 95,00
INC1012530800361S	SMR-125 19W 1900lm 3000K REFLEKTOR CHROOM 36° ROND	125	135	€ 115,00
INC1A15030800361S	SMRA-150 26W 2825lm 3000K REFLEKTOR CHROOM 36° ROND	150	160	€ 159,00
INC1B15030800361S	SMRB-150 34W 3575lm 3000K REFLEKTOR CHROOM 36° ROND	150	160	€ 165,00

ARTIKELNUMMER	ARTIKELOMSCHRIJVING	L	B	H	PRIJS
INC2010030800361S	SMS-100 13W 1325lm 3000K REFLEKTOR CHROOM 36° VIERKANT	100	100	110	€ 95,00
INC2012530800361S	SMS-125 19W 1900lm 3000K REFLEKTOR CHROOM 36° VIERKANT	125	125	135	€ 115,00
INC2A15030800361S	SMSA-150 26W 2825lm 3000K REFLEKTOR CHROOM 36° VIERKANT	150	150	160	€ 159,00
INC2B15030800361S	SMSB-150 34W 3575lm 3000K REFLEKTOR CHROOM 36° VIERKANT	150	150	160	€ 165,00

05

WANDARMATUREN

WANDLAMP SASHA

Omschrijving

Behuizing van aluminium

Kleur wit

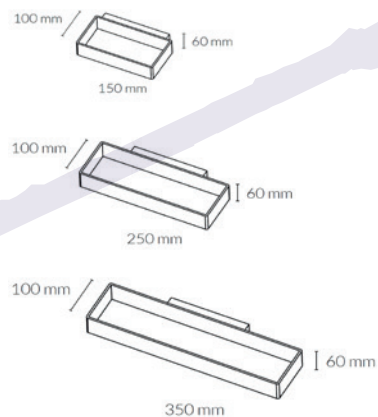
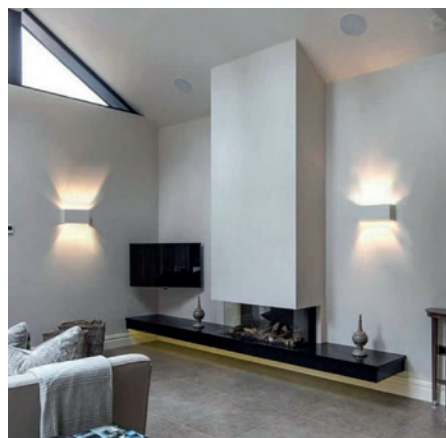
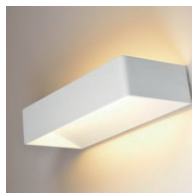

ARTIKELNUMMER	ARTIKELOMSCHRIJVING	L	B	H	PRIJS
INK50710W3K	SASHA 6W 630lm 3000K IP32	150	100	60	€ 45,00
INK50711W3K	SASHA 10W 1040lm. 3000K IP32	250	100	60	€ 57,00
INK50712W3K	SASHA 15W 1530lm 3000K IP32	350	100	60	€ 72,00

WANDLAMP SERENA

Omschrijving

Behuizing van aluminium

Kleur wit

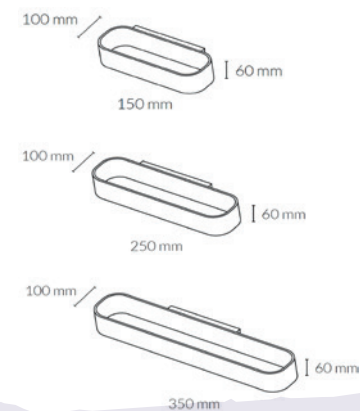

ARTIKELNUMMER	ARTIKELOMSCHRIJVING	L	B	H	PRIJS
INK50715W3K	SERENA 6W 630lm 3000K IP32	150	100	60	€ 43,00
INK50716W3K	SERENA 10W 1040lm 3000K IP32	250	100	60	€ 51,00
INK50717W3K	SERENA 15W 1530lm 3000K IP32	350	100	60	€ 62,00

WANDARMATUUR KUB

Omschrijving

Behuizing aluminium
Instelbare lichtbundel

kleuren Z5, DL, J6 en DJ
op aanvraag leverbaar

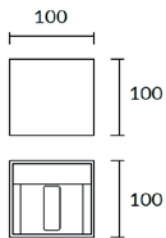

ARTIKELNUMMER	ARTIKELOMSCHRIJVING	L	B	H	PRIJS
IN053220-14	KUB 4, 1W 3000K 271Lm WIT	100	100	100	€ 138,00
IN053220-60	KUB 4, 1W 3000K 271Lm ZWART	100	100	100	€ 138,00
IN053220-25	KUB 4, 1W 3000K 271Lm ROOD	100	100	100	€ 138,00
IN053220-34	KUB 4, 1W 3000K 271Lm GRIS	100	100	100	€ 138,00
IN053220-Z5	KUB 4, 1W 3000K 271Lm ANTRACIET	100	100	100	€ 138,00



06

PENDELARMATUREN

PENDELARMATUUR ALZIRA

Omschrijving

Design pendelarmatuur
 metalen behuizing zwart RAL9011,
 IP33, UGR<19
 Microrprismatische afscherming
 Inclusief pendel max. 3 meter
 Tridonic LED

Opties:

- DALI-driver, 1-10V & Push driver
- Kleur wit RAL9016 of geanodiseerd aluminium



PENDELARMATUUR AVIORA LINE P

Omschrijving

Design pendelarmatuur
 metalen behuizing zwart RAL9005 of Aluminium
 IP20, UGR<19
 Direct of DirectIndirect

Opties:

- DALI-driver, 1-10V & Push driver
- andere lumenoutput op aanvraag beschikbaar



ARTIKELNUMMER	ARTIKELOMSCHRIJVING	L	B	H	PRIJS
IN1016901BKMP3K	ALZIRA 12,4W 1640lm 3000K ZWART	591	47	65	€ 192,00
IN1016904BKMP3K	ALZIRA 22,8W 3000lm 3000K ZWART	591	47	65	€ 228,00
IN1016901BKMP4K	ALZIRA 12,4W 1680lm 4000K ZWART	591	47	65	€ 192,00
IN1016904BKMP4K	ALZIRA 22,8W 3100lm 4000K ZWART	591	47	65	€ 228,00
IN1016902BKMP3K	ALZIRA 18,6W 2460lm 3000K ZWART	891	47	65	€ 236,00
IN1016905BKMP3K	ALZIRA 34,2W 4500lm 3000K ZWART	891	47	65	€ 267,00
IN1016902BKMP4K	ALZIRA 18,6W 2520lm 4000K ZWART	891	47	65	€ 236,00
IN1016905BKMP4K	ALZIRA 34,2W 4650lm 4000K ZWART	891	47	65	€ 267,00
IN1016903BKMP3K	ALZIRA 24,8W 3280lm 3000K ZWART	1191	47	65	€ 265,00
IN1016906BKMP3K	ALZIRA 45,6W 6000lm 3000K ZWART	1191	47	65	€ 306,00
IN1016903BKMP4K	ALZIRA 24,8W 3360lm 4000K ZWART	1191	47	65	€ 265,00
IN1016906BKMP4K	ALZIRA 45,6W 6200lm 4000K ZWART	1191	47	65	€ 306,00

ARTIKELNUMMER	ARTIKELOMSCHRIJVING	L	B	H	PRIJS
IN3PDH03SAF202	AVIORA LINE P-D 34,1W 3750M 3000K DIRECT ALU	1062	39	50	€ 244,00
IN3PDH03SAF302	AVIORA LINE P-D 34,1W 3950M 4000K DIRECT ALU	1062	39	50	€ 244,00
IN3PDH03BLF202	AVIORA LINE P-D 34,1W 3750M 3000K DIRECT ZWART	1062	39	50	€ 244,00
IN3PDH03BLF302	AVIORA LINE P-D 34,1W 3950M 4000K DIRECT ZWART	1062	39	50	€ 244,00
IN3UDH03SAF202	AVIORA LINE P-D/I 21,3W 1550+800M 3000K DIRECT/INDIRECT ALU	1062	39	50	€ 259,00
IN3UDH03SAF302	AVIORA LINE P-D/I 21,3W 1650+850M 4000K DIRECT/INDIRECT ALU	1062	39	50	€ 259,00
IN3UDH03BLF202	AVIORA LINE P-D/I 21,3W 1550+800M 3000K DIRECT/INDIRECT ZWART	1062	39	50	€ 259,00
IN3UDH03BLF302	AVIORA LINE P-D/I 21,3W 1650+850M 4000K DIRECT/INDIRECT ZWART	1062	39	50	€ 259,00

PENDELARMATUUR WEGA

Omschrijving

Slim design pendelarmatuur voor comfortabele verlichting

metalen behuizing geanodiseerd aluminium

IP20, UGR<19

semi-opalen polycarbonaat afscherming

Inclusief staaldraad ophanging 800 mm.

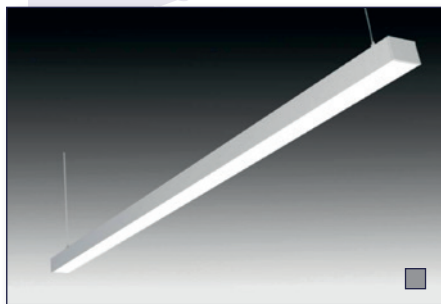

ARTIKELNUMMER	ARTIKELOMSCHRIJVING	L	B	H	PRIJS
IN300B01	WEGA-AS 28W 3000lm 3000K ALU	885	35	35	€ 262,00
IN300B02	WEGA-AS 28W 3500lm 5000K ALU	885	35	35	€ 262,00
IN300B03	WEGA-AS 38W 4000lm 3000K ALU	1134	35	35	€ 277,00
IN300B04	WEGA-AS 38W 4500lm 3000K ALU	1134	35	35	€ 277,00
IN300B05	WEGA-AS 48W 5000lm 3000K ALU	1412	35	35	€ 289,00
IN300B06	WEGA-AS 48W 5500lm 3000K ALU	1412	35	35	€ 289,00

07

RAILS EN STRALERS

SPANNINGSRAIL

Omschrijving

3-Faseraal aluminium
Geschikt voor opbouwmontage.

Opties:

- Inbouwrails op aanvraag
- Ook rails verkrijgbaar met een stuurstroombinding
- Geschikt voor toepassing van slimme systemen en individuele aansturing van armaturen
- Pendelsystemen op aanvraag



SPANNINGSRAIL ACCESSOIRES

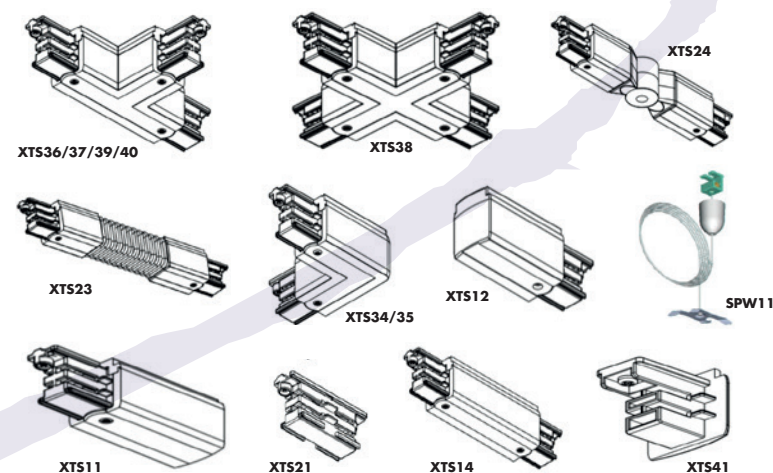

Artikelnummer eindigend op 0 = wit • 1 = zwart • 2 = grijs

ARTIKELNUMMER	ARTIKELOMSCHRIJVING	L	B	H	PRIJS
IN1001000050	3-Faseraal 1 meter WIT	1000	31,5	32,5	€ 23,00
IN1001000051	3-Faseraal 1 meter ZWART	1000	31,5	32,5	€ 23,00
IN1001000052	3-Faseraal 1 meter GRIJS	1000	31,5	32,5	€ 23,00
IN1001000150	3-Faseraal 2 meter WIT	2000	31,5	32,5	€ 46,00
IN1001000151	3-Faseraal 2 meter ZWART	2000	31,5	32,5	€ 46,00
IN1001000152	3-Faseraal 2 meter GRIJS	2000	31,5	32,5	€ 46,00
IN1001000250	3-Faseraal 3 meter WIT	3000	31,5	32,5	€ 69,00
IN1001000251	3-Faseraal 3 meter ZWART	3000	31,5	32,5	€ 69,00
IN1001000252	3-Faseraal 3 meter GRIJS	3000	31,5	32,5	€ 69,00
IN1001000350	3-Faseraal 4 meter WIT	4000	31,5	32,5	€ 92,00
IN1001000351	3-Faseraal 4 meter ZWART	4000	31,5	32,5	€ 92,00
IN1001000352	3-Faseraal 4 meter GRIJS	4000	31,5	32,5	€ 92,00

ARTIKELNUMMER	ARTIKELOMSCHRIJVING	PRIJS
IN100100085..	XTS 11 Eindvoeding aarde rechts	€ 13,20
IN100100095..	XTS 12 Eindvoeding aarde links	€ 13,20
IN100100105..	XTS 14 Middenvoeding	€ 35,30
IN100100115..	XTS 21 Koppelstuk	€ 8,80
IN100100125..	XTS 23 Flexibele hoek	€ 51,00
IN100100135..	XTS 24 Verstelbare hoek	€ 41,00
IN100100145..	XTS 34 Hoekstuk aarde buitenzijde	€ 34,75
IN100100155..	XTS 35 Hoekstuk aarde binnenzijde	€ 34,75
IN100100165..	XTS 36 T-stuk aarde onder rechts	€ 34,75
IN100100175..	XTS 37 T-stuk aarde boven links	€ 34,75
IN100100195..	XTS 39 T-stuk aarde onder links	€ 34,75
IN100100205..	XTS 40 T-stuk aarde boven rechts	€ 34,75
IN100100185..	XTS 38 Kruisstuk WIT	€ 45,30
IN100100215..	XTS 41 Eindstuk WIT	€ 1,80
IN100101085..	SPW11SK Staaldraad ophangset 1,5M	€ 11,50
IN100101095..	SPW11SK Staaldraad ophangset 3M	€ 12,50
IN100101096..	SPW11SK Staaldraad ophangset 5M	€ 13,50

RAILSTRALER TELEP

Omschrijving

Voorzien van 3-faseadapter
 Behuizing hoogwaardig aluminium
 Poedercoat afwerking in kleur wit of zwart
 Dimbaar op het armatuur zelf
 Standaard Ra97
 UGR<17

Opties:

- Crisp-White, Brilliant

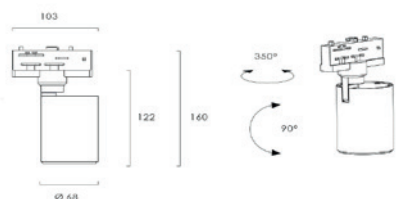

ARTIKELNUMMER	ARTIKELOMSCHRIJVING	Ø	H	PRIJS
IN103020...680132	TELEP R1 10W 720lm. 2700K 15° WIT	68	122	€ 85,00
IN10302011680133	TELEP R1 10W 730lm. 3000K 15° WIT	68	122	€ 85,00
IN10302010680132	TELEP R1 10W 750lm. 4000K 15° WIT	68	122	€ 85,00
IN103020...680133	TELEP R1 10W 750lm. 2700K 25° WIT	68	122	€ 85,00
IN10302011680134	TELEP R1 10W 760lm. 3000K 25° WIT	68	122	€ 85,00
IN10302010680133	TELEP R1 10W 780lm. 4000K 25° WIT	68	122	€ 85,00
IN103020...680129	TELEP R1 10W 720lm. 2700K 15° ZWART	68	122	€ 85,00
IN10302011680130	TELEP R1 10W 730lm. 3000K 15° ZWART	68	122	€ 85,00
IN10302010680130	TELEP R1 10W 750lm. 4000K 15° ZWART	68	122	€ 85,00
IN103020...680130	TELEP R1 10W 750lm. 2700K 25° ZWART	68	122	€ 85,00
IN10302011680131	TELEP R1 10W 760lm. 3000K 25° ZWART	68	122	€ 85,00
IN10302010680131	TELEP R1 10W 780lm. 4000K 25° ZWART	68	122	€ 85,00

RAILSTRALER ODION HV

Omschrijving

Voorzien van 3-faseadapter
 Behuizing hoogwaardig aluminium
 IP20 CRI90
 Frontring standaard zwart
 (andere kleuren op aanvraag)
 Standaard Triac dimbaar
 (lijst geschikte dimmer beschikbaar)

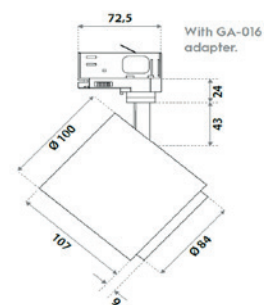
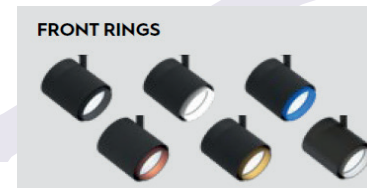

ARTIKELNUMMER	ARTIKELOMSCHRIJVING	Ø	H	PRIJS
IN350403MWHV02	ODION HVIC 30W 2000lm 3000K TRIAC DIM WIT 37°	84	107	€ 109,00
IN350403GRHV02	ODION HVIC 30W 2000lm 3000K TRIAC DIM GRIJS 37°	84	107	€ 109,00
IN350403BLHV02	ODION HVIC 30W 2000lm 3000K TRIAC DIM ZWART37°	84	107	€ 109,00
IN350403MWHY02	ODION HVIC 30W 2000lm 4000K TRIAC DIM WIT 37°	84	107	€ 109,00
IN350403GRHY02	ODION HVIC 30W 2000lm 4000K TRIAC DIM GRIJS 37°	84	107	€ 109,00
IN350403BLHY02	ODION HVIC 30W 2000lm 4000K TRIAC DIM ZWART 37°	84	107	€ 109,00

RAILSTRALER CIRCLE

Omschrijving

Voorzien van 3-faseadapter
 Behuizing hoogwaardig aluminium
 Poedercoat afwerking in kleur wit
 Standaard Premium White Ra90
 >100lm/W

Opties:

- Food modules, Crisp-White,
- Kleur zwart of grijs
- DALI-driver
- Fase afsnijdbaar

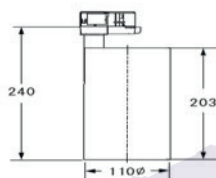

RAILSTRALER SINUS

Omschrijving

Voorzien van 3-faseadapter
 Behuizing hoogwaardig aluminium
 Poedercoat afwerking in kleur wit
 Standaard Premium White Ra90
 >100lm/W

Opties:

- Food modules, Crisp-White,
- Kleur zwart of grijs
- DALI-driver
- Fase afsnijdbaar

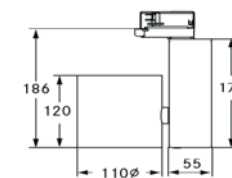

ARTIKELNUMMER	ARTIKELOMSCHRIJVING	Ø	H	PRIJS
INCIRCLE1 10S202714W	CIRCLE 110S 2000lm 2700K 14° WIT	110	203	€ 119,00
INCIRCLE1 10S202726W	CIRCLE 110S 2000lm 2700K 26° WIT	110	203	€ 119,00
INCIRCLE1 10S202739W	CIRCLE 110S 2000lm 2700K 39° WIT	110	203	€ 119,00
INCIRCLE1 10S202758W	CIRCLE 110S 2000lm 2700K 58° WIT	110	203	€ 119,00
INCIRCLE1 10S203014W	CIRCLE 110S 2000lm 3000K 14° WIT	110	203	€ 119,00
INCIRCLE1 10S203026W	CIRCLE 110S 2000lm 3000K 26° WIT	110	203	€ 119,00
INCIRCLE1 10S203039W	CIRCLE 110S 2000lm 3000K 39° WIT	110	203	€ 119,00
INCIRCLE1 10S203058W	CIRCLE 110S 2000lm 3000K 58° WIT	110	203	€ 119,00
INCIRCLE1 10S204014W	CIRCLE 110S 2000lm 4000K 14° WIT	110	203	€ 119,00
INCIRCLE1 10S204026W	CIRCLE 110S 2000lm 4000K 26° WIT	110	203	€ 119,00
INCIRCLE1 10S204039W	CIRCLE 110S 2000lm 4000K 39° WIT	110	203	€ 119,00
INCIRCLE1 10S204058W	CIRCLE 110S 2000lm 4000K 58° WIT	110	203	€ 119,00

ARTIKELNUMMER	ARTIKELOMSCHRIJVING	Ø	H	PRIJS
INSINUS202714W	SINUS 110 2000lm 2700K 14° WIT	110	170	€ 119,00
INSINUS202726W	SINUS 110 2000lm 2700K 26° WIT	110	170	€ 119,00
INSINUS202739W	SINUS 110 2000lm 2700K 39° WIT	110	170	€ 119,00
INSINUS202758W	SINUS 110 2000lm 2700K 58° WIT	110	170	€ 119,00
INSINUS203014W	SINUS 110 2000lm 3000K 14° WIT	110	170	€ 119,00
INSINUS203026W	SINUS 110 2000lm 3000K 26° WIT	110	170	€ 119,00
INSINUS203039W	SINUS 110 2000lm 3000K 39° WIT	110	170	€ 119,00
INSINUS203058W	SINUS 110 2000lm 3000K 58° WIT	110	170	€ 119,00
INSINUS204014W	SINUS 110 2000lm 4000K 14° WIT	110	170	€ 119,00
INSINUS204026W	SINUS 110 2000lm 4000K 26° WIT	110	170	€ 119,00
INSINUS204039W	SINUS 110 2000lm 4000K 39° WIT	110	170	€ 119,00
INSINUS204058W	SINUS 110 2000lm 4000K 58° WIT	110	170	€ 119,00

RAILSTRALER SPOCK

Omschrijving

Voorzien van 3-faseadapter

Behuizing hoogwaardig aluminium

Poedercoat afwerking in kleur wit of zwart

Standaard Ra80

Opties:

- Ra97, Crisp-White
- kleur zwart



ARTIKELNUMMER	ARTIKELOMSCHRIJVING	Ø	H	PRIJS
IN10302011120130	SPOCK R1 35W 3800lm. 3000K 15° WIT	91	174	€ 139,00
IN10302011240130	SPOCK R1 35W 3900lm. 3500K 15° WIT	91	174	€ 139,00
IN10302010120130	SPOCK R1 35W 4000lm. 4000K 15° WIT	91	174	€ 139,00
IN10302011120131	SPOCK R1 35W 3800lm. 3000K 25° WIT	91	174	€ 139,00
IN10302011240131	SPOCK R1 35W 3900lm. 3500K 25° WIT	91	174	€ 139,00
IN10302010120131	SPOCK R1 35W 4000lm. 4000K 25° WIT	91	174	€ 139,00
IN10302011120132	SPOCK R1 35W 3800lm. 3000K 45° WIT	91	174	€ 139,00
IN10302011240132	SPOCK R1 35W 3900lm. 3500K 45° WIT	91	174	€ 139,00
IN10302010120132	SPOCK R1 35W 4000lm. 4000K 45° WIT	91	174	€ 139,00

08

LED STRIPS EN PROFIELEN

LED STRIP

Omschrijving

Flexibele LED strip voor verschillende toepassingen. Hoge kwaliteit

Opties:

- Maatwerk strips en bijbehorende profielen
- Compleet geconfectioneerd en montagevriendelijk
- RGB(W) controlunits + afstandbediening
- Bijbehorende LED drivers op aanvraag



ARTIKELNUMMER	ARTIKELOMSCHRIJVING	L	PRIJS
IN5242700K1090	4,8W p/m 24V 2700K 360lm p/m IP20 RA90+ 60 LED p/m	10 m	€ 79,00
IN5243000K1090	4,8W p/m 24V 3000K 360lm p/m IP20 RA90+ 60 LED p/m	10 m	€ 79,00
IN5244000K1090	4,8W p/m 24V 4000K 390lm p/m IP20 RA90+ 60 LED p/m	10 m	€ 79,00
IN5242700K10IP68	4,8W p/m 24V 2700K 390lm p/m IP68 RA90+ 60 LED p/m	10 m	€ 119,00
IN10242400K1090	9,6W p/m 24V 2400K 630lm p/m IP20 RA90+ 120 LED p/m	10 m	€ 144,00
IN10242700K1090	9,6W p/m 24V 2700K 740lm p/m IP20 RA90+ 120 LED p/m	10 m	€ 130,00
IN10243000K1090	9,6W p/m 24V 3000K 740lm p/m IP20 RA90+ 120 LED p/m	10 m	€ 130,00
IN10244000K1090	9,6W p/m 24V 4000K 768lm p/m IP20 RA90+ 120 LED p/m	10 m	€ 130,00
IN15242700K1090	14,4W p/m 24V 2700K 1524lm p/m IP20 RA90+ 180 LED p/m	10 m	€ 178,00
IN15243000K1090	14,4W p/m 24V 3000K 1524lm p/m IP20 RA90+ 180 LED p/m	10 m	€ 178,00
IN15244000K1090	14,4W p/m 24V 4000K 1600lm p/m IP20 RA90+ 180 LED p/m	10 m	€ 178,00
IN15242700K1094	14,4W p/m 24V 2700K 993lm p/m IP20 RA94+ 60 LED p/m	10 m	€ 122,00
IN15243000K1094	14,4W p/m 24V 3000K 1008lm p/m IP20 RA94+ 60 LED p/m	10 m	€ 122,00
IN1524RGB	14,4W p/m 24V RGB IP20 60 LED p/m	10 m	€ 163,00
IN1524RGBW41	14,4W p/m 24V RGBW IP20 60 LED p/m 4 in 1 chip	10 m	€ 229,00
IN20242700K1090	19,2W p/m 24V 2700K 1524lm p/m IP20 RA90+ 240 LED p/m	10 m	€ 239,00
IN20243000K1090	19,2W p/m 24V 3000K 1524lm p/m IP20 RA90+ 240 LED p/m	10 m	€ 239,00
IN20244000K1090	19,2W p/m 24V 4000K 1600lm p/m IP20 RA90+ 240 LED p/m	10 m	€ 239,00
IN23242700K1094	23W p/m 24V 2700K 1625lm p/m IP20 RA94+ 120 LED p/m	10 m	€ 199,00
IN23243000K1094	23W p/m 24V 3000K 1625lm p/m IP20 RA94+ 120 LED p/m	10 m	€ 199,00
IN23244000K1094	23W p/m 24V 4000K 1735lm p/m IP20 RA94+ 120 LED p/m	10 m	€ 199,00



64

09

INDUSTRIËLE ARMATUREN

FLAT HIGH BAY AEG

Omschrijving

Vlak armatuur met een excellente lichtuitstraling en zeer efficiënt. Perfect geschikt voor plaatsing in opslagruimtes, productieruimtes, bedrijfshallen en vele andere toepassingen. Werkt prima bij een omgevingstemperatuur van -20° tot 40° en een luchtvochtigheid van 10% tot 90%

Opties:

- 1-10V / PWM dimbaar
- DALI
- Optiek 60°
- Optiek 90°



ARTIKELNUMMER	ARTIKELOMSCHRIJVING	Ø	H	PRIJS
INAA2804080120102	FHB-A280 98W 13000lm 4000K 120°	280	190	€ 299,00
INAA2805080120102	FHB-A280 98W 13175lm 5000K 120°	280	190	€ 299,00
INAB2804080120102	FHB-B280 129W 16185lm 4000K 120°	280	190	€ 329,00
INAB2805080120102	FHB-B280 129W 16345lm 5000K 120°	280	190	€ 329,00
INAA4204080120102	FHB-A420 164W 23340lm 4000K 120°	420	187	€ 449,00
INAA4205080120102	FHB-A420 164W 23575lm 5000K 120°	420	187	€ 449,00
INAB4204080120102	FHB-B420 190W 27460lm 4000K 120°	420	187	€ 499,00
INAB4205080120102	FHB-B420 190W 27735lm 5000K 120°	420	187	€ 499,00
INAC4204080120102	FHB-C420 218W 29660lm 4000K 120°	420	187	€ 525,00
INAC4205080120102	FHB-C420 218W 29955lm 5000K 120°	420	187	€ 525,00

OPBOUWARMATUUR KWD WATERDICHT

Omschrijving

Premium kwaliteit waterdicht armatuur IP66 IK08

Opties:

- Noodunit
- Corridor functie



ARTIKELNUMMER	ARTIKELOMSCHRIJVING	L	B	H	PRIJS
IN879100	KWD600 21W 2100lm 4000K IP66 INCL. RVS SLUITCLIPS	600	101	84	€ 85,00
IN879200	KWD1200 22W 2400lm 4000K IP66 INCL. RVS SLUITCLIPS	1200	101	84	€ 99,00
IN879201	KWD1200 38W 4500lm 4000K IP66 INCL. RVS SLUITCLIPS	1200	101	84	€ 102,00
IN879900	MEERPRIJS DOORVOERBEDRADING GEMONTEERD 5x1,5mm2	1200			€ 11,00
IN879910	MEERPRIJS DOORVOERBEDRADING GEMONTEERD 5x2,5mm3	1200			€ 15,00
IN879500	KWD1500 26W 3000lm 4000K IP66 INCL. RVS SLUITCLIPS	1500	101	84	€ 111,00
IN879501	KWD1500 52W 6100lm 4000K IP66 INCL. RVS SLUITCLIPS	1500	101	84	€ 114,00
IN879920	MEERPRIJS DOORVOERBEDRADING GEMONTEERD 5x1,5mm2	1500			€ 11,00
IN879930	MEERPRIJS DOORVOERBEDRADING GEMONTEERD 5x2,5mm3	1500			€ 15,00

TRUNK



Het meest geavanceerde doorlopende lichtlijnsysteem dat leidt tot een intelligentere installatie en besturing'

68

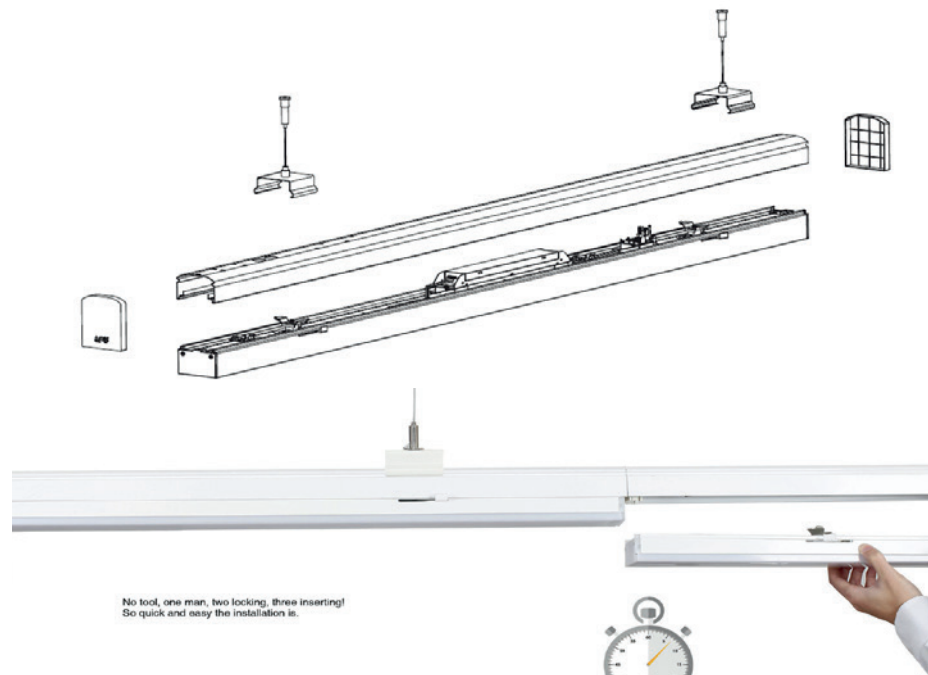

No tool, one man, two locking, three inserting!
So quick and easy the installation is.

ROTALUX NOODVERLICHTING

Omschrijving

Armatuur voor noodverlichting.
Speciaal geschikt voor hoge ruimtes
Behuizing metaal wit RAL 9003 of grijs RAL9006
IP40

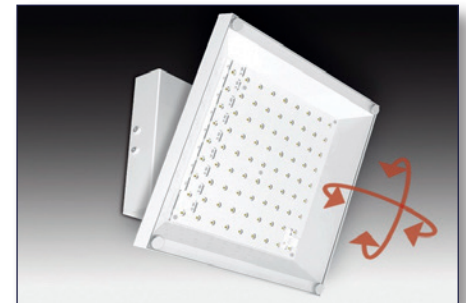
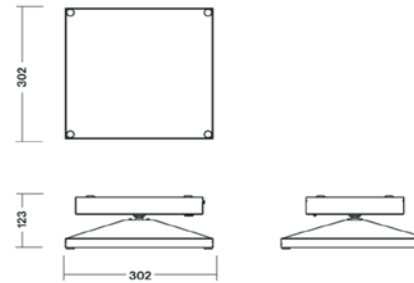

69

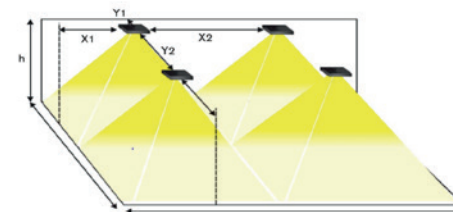

1LX SPACING TABLE / ROZMIESTNENIE PRE 1LX					
h (m)	X1 (m)	X2 (m)	Y1 (m)	Y2 (m)	
4,00	7,9	18,2	7,9	18,2	
5,00	9,0	20,8	9,0	20,8	
6,00	9,7	23,3	9,7	23,3	
7,00	10,4	25,4	10,4	25,4	
8,00	11,0	27,1	11,0	27,1	
9,00	11,4	28,3	11,4	28,3	
10,00	11,5	29,8	11,5	29,8	
11,00	11,6	31,0	11,6	31,0	
12,00	11,6	31,7	11,6	31,7	
13,00	11,5	32,2	11,5	32,2	
14,00	11,2	32,6	11,2	32,6	
15,00	11,0	32,7	11,0	32,7	
16,00	10,8	32,8	10,8	32,8	
17,00	10,1	32,6	10,1	32,6	
18,00	9,5	32,5	9,5	32,5	
19,00	8,8	32,1	8,8	32,1	
20,00	8,1	31,8	8,1	31,8	

ARTIKELNUMMER	ARTIKELOMSCHRIJVING	L	B	H	PRIJS
IN165B1000001	ROTALUX 1750lm 5000K RAL9003	302	302	123	€ 473,00
IN165B1000002	ROTALUX 1750lm 5000K RAL9006	302	302	123	€ 473,00

70

10

BUITEN- EN STRAATVERLICHTING

OPBOUWARMATUUR KOI

Omschrijving

Opbouwarmatuur LED IP66
Behuizing gemaakt van EN-AB46100 gegoten aluminium primaire legering;
Zeer bestendig tegen oxidatie
Diffuser van gehard glas met gematteerd effect

Opties:

- kleur wit, antraciet grijs of corten

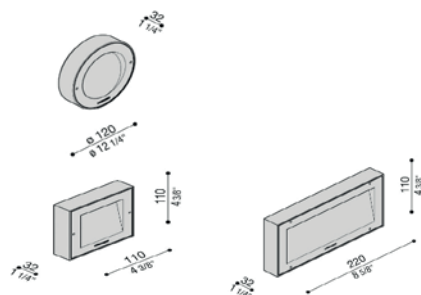
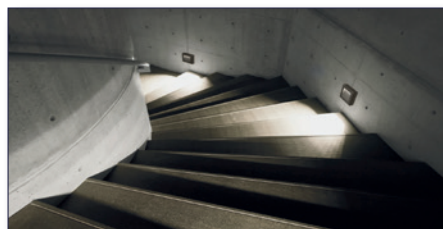

ARTIKELNUMMER	ARTIKELOMSCHRIJVING	L	B	H	PRIJS
INLL121001N	KOI110 6W 375lm 4000K IP66 HIGH-TECH GRIJS	110	110	32	€ 69,00
INLL1210013	KOI110 6W 357lm 3000K IP66 HIGH-TECH GRIJS	110	110	32	€ 69,00
INLL1210012	KOI110 6W 357lm 2700K IP66 HIGH-TECH GRIJS	110	110	32	€ 69,00
INLL121009N	KOI220 9W 650lm 4000K IP66 HIGH-TECH GRIJS	220	110	32	€ 99,00
INLL1210093	KOI220 9W 650lm 3000K IP66 HIGH-TECH GRIJS	220	110	32	€ 99,00
INLL1210092	KOI220 9W 650lm 2700K IP66 HIGH-TECH GRIJS	220	110	32	€ 99,00

ARTIKELNUMMER	ARTIKELOMSCHRIJVING	Ø	H	PRIJS
INLL121005N	KOI120 6W 375lm 4000K IP66 HIGH-TECH GRIJS	120	32	€ 69,00
INLL1210053	KOI120 6W 357lm 3000K IP66 HIGH-TECH GRIJS	120	32	€ 69,00
INLL1210052	KOI120 6W 357lm 2700K IP66 HIGH-TECH GRIJS	120	32	€ 69,00

BOLDERARMATUUR KOI POST

Omschrijving

Opbouwarmatuur LED IP66
Behuizing gemaakt van EN-AB46100 gegoten aluminium primaire legering;
Zeer bestendig tegen oxidatie
Diffuser van gehard glas met gematteerd effect

Opties:

- kleur wit, antraciet grijs of corten

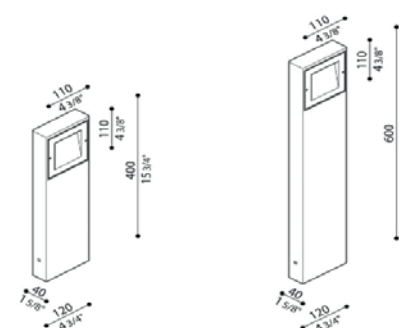

ARTIKELNUMMER	ARTIKELOMSCHRIJVING	L	B	H	PRIJS
INLL121017N	KOI110POST 6W 375lm 4000K IP66 ALU GRIJS H400	120	40	400	€ 149,00
INLL1210173	KOI110POST 6W 357lm 3000K IP66 ALU GRIJS H400	120	40	400	€ 149,00
INLL1210172	KOI110POST 6W 357lm 3700K IP66 ALU GRIJS H400	120	40	400	€ 149,00
INLL121013N	KOI110POST 6W 375lm 4000K IP66 ALU GRIJS H600	120	40	600	€ 169,00
INLL1210133	KOI110POST 6W 357lm 3000K IP66 ALU GRIJS H600	120	40	600	€ 169,00
INLL1210132	KOI110POST 6W 357lm 3700K IP66 ALU GRIJS H600	120	40	600	€ 169,00

OPBOUWARMATUUR ART 100

Omschrijving

Opbouwarmatuur LED IP66
 Behuizing wit spuitgiet polycarbonaat
 3-voudige UV-stabilisatie en
 PolyGLASS afwerking
 Slagvaste behuizing IK10

Opties:

- versie TOP, CODE en CROP: kleur wit, antraciet, grijs, high-tech grijs of corten
- versie CODE : huisnummer naar keuze



ARTIKELNUMMER	ARTIKELOMSCHRIJVING	L	B	H	PRIJS
INLL116000N	ART100 10W 802Lm 4000K IP66	250	100	55	€ 49,00
INLL1160003	ART100 10W 762Lm 3000K IP66	250	100	55	€ 49,00
INLL1160002	ART100 10W 762Lm 2700K IP66	250	100	55	€ 49,00
INLL116002N	ART100 TOP 10W 484Lm 4000K IP66 ZWART	250	100	55	€ 59,00
INLL1160023	ART100 TOP 10W 460Lm 3000K IP66 ZWART	250	100	55	€ 59,00
INLL1160022	ART100 TOP 10W 460Lm 2700K IP66 ZWART	250	100	55	€ 59,00
INLS116002N	ART100 TOP 10W 484Lm 4000K IP66 ZWART SENSOR	250	100	55	€ 72,00
INLS1160023	ART100 TOP 10W 460Lm 3000K IP66 ZWART SENSOR	250	100	55	€ 72,00
INLS1160022	ART100 TOP 10W 460Lm 2700K IP66 ZWART SENSOR	250	100	55	€ 72,00
INLN116002N	ART100 CODE 10W 484Lm 4000K IP66 ZWART	250	100	58	€ 89,00
INLN1160023	ART100 CODE 10W 460Lm 3000K IP66 ZWART	250	100	58	€ 89,00
INLN1160022	ART100 CODE 10W 460Lm 2700K IP66 ZWART	250	100	58	€ 89,00
INLL116007N	ART100 CROP 10W 484Lm 4000K IP66 ZWART	250	100	58	€ 79,00
INLL1160073	ART100 CROP 10W 460Lm 3000K IP66 ZWART	250	100	58	€ 79,00
INLL1160072	ART100 CROP 10W 460Lm 2700K IP66 ZWART	250	100	58	€ 79,00

OPBOUWARMATUUR ART 250

Omschrijving

Opbouwarmatuur LED IP66
 Behuizing wit spuitgiet polycarbonaat
 3-voudige UV-stabilisatie en
 PolyGLASS afwerking
 Slagvaste behuizing IK10

Opties:

- versie MASK: kleur wit, antraciet grijs, high-tech grijs of corten

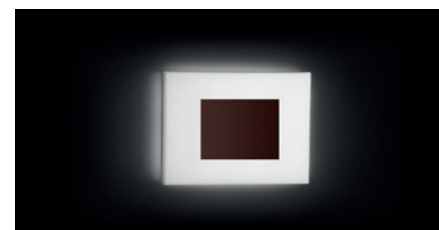
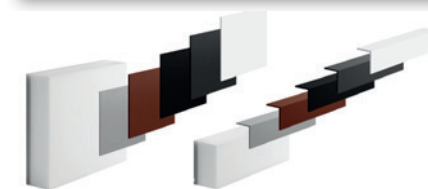

ARTIKELNUMMER	ARTIKELOMSCHRIJVING	L	B	H	PRIJS
INLL116100N	ART250 20W 1656Lm 4000K IP66	250	250	55	€ 72,00
INLL1161003	ART250 20W 1575Lm 3000K IP66	250	250	55	€ 72,00
INLL1161002	ART250 20W 1575Lm 2700K IP66	250	250	55	€ 72,00
INLL116102N	ART250 MASK 20W 1296Lm 4000K IP66 ZWART	250	250	55	€ 89,00
INLL1161023	ART250 MASK 20W 1230Lm 3000K IP66 ZWART	250	250	55	€ 89,00
INLL1161022	ART250 MASK 20W 1230Lm 2700K IP66 ZWART	250	250	55	€ 89,00
INLS116102N	ART250 MASK 20W 1296Lm 4000K IP66 SENSOR ZWART	250	250	55	€ 102,00
INLS1161023	ART250 MASK 20W 1230Lm 3000K IP66 SENSOR ZWART	250	250	55	€ 102,00
INLS1161022	ART250 MASK 20W 1230Lm 2700K IP66 SENSOR ZWART	250	250	55	€ 102,00

OPBOUWARMATUUR ROSS

Omschrijving

Opbouwarmatuur LED IP66
Behuizing spuitgiet polycarbonaat
3-voudige UV-stabilisatie en PolyGLASS afwerking
Slagvaste behuizing IK10

Opties:

- kleur wit, antraciet grijs, high-tech grijs of corten
- Noodunit 3 uur

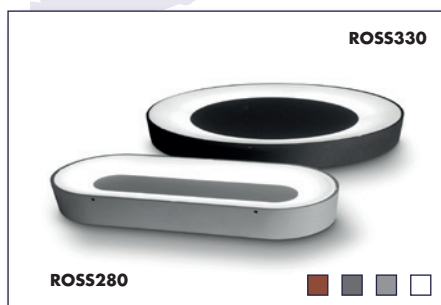

ARTIKELNUMMER	ARTIKELOMSCHRIJVING	L	B	H	PRIJS
INLL124001N	ROSS280 10W 1050lm 4000K IP66 ZWART	280	120	54	€ 59,00
INLL1240013	ROSS280 10W 998lm 3000K IP66 ZWART	280	120	54	€ 59,00
INLL1240012	ROSS280 10W 998lm 2700K IP66 ZWART	280	120	54	€ 59,00
INLL124006N	ROSS280 10W 1050lm 4000K IP66 ZWART BEW. SENSOR	280	120	54	€ 79,00
INLL1240063	ROSS280 10W 998lm 3000K IP66 ZWART BEW. SENSOR	280	120	54	€ 79,00
INLL1240062	ROSS280 10W 998lm 2700K IP66 ZWART BEW. SENSOR	280	120	54	€ 79,00
INLL124031N	ROSS280 10W 1050lm 4000K IP66 ZWART LICHTSENSOR	280	120	54	€ 79,00
INLL1240313	ROSS280 10W 998lm 3000K IP66 ZWART LICHTSENSOR	280	120	54	€ 79,00
INLL1240312	ROSS280 10W 998lm 2700K IP66 ZWART LICHTSENSOR	280	120	54	€ 79,00

ARTIKELNUMMER	ARTIKELOMSCHRIJVING	Ø	H	PRIJS
INLL124011N	ROSS300 20W 1750lm 4000K IP66 ZWART	330	54	€ 79,00
INLL1240113	ROSS300 20W 1663lm 3000K IP66 ZWART	330	54	€ 79,00
INLL1240112	ROSS300 20W 1663lm 2700K IP66 ZWART	330	54	€ 79,00
INLL124016N	ROSS300 20W 1750lm 4000K IP66 ZWART BEW. SENSOR	330	54	€ 99,00
INLL1240163	ROSS300 20W 1663lm 3000K IP66 ZWART BEW. SENSOR	330	54	€ 99,00
INLL1240162	ROSS300 20W 1663lm 2700K IP66 ZWART BEW. SENSOR	330	54	€ 99,00
INLL124036N	ROSS300 20W 1750lm 4000K IP66 ZWART LICHTSENSOR	330	54	€ 99,00
INLL1240373	ROSS300 20W 1663lm 3000K IP66 ZWART LICHTSENSOR	330	54	€ 99,00
INLL1240382	ROSS300 20W 1663lm 2700K IP66 ZWART LICHTSENSOR	330	54	€ 99,00

SCHIJNWERPER TAG

Omschrijving

Schijnwerper LED antraciet grijs
Behuizing gegoten aluminium.
Zeer bestendig tegen oxidatie.
Reflector aluminium.
Zeefdruk glasdiffuser
180° verstelbaar
Geïntegreerde Led-driver

Opties:

- kleur wit, aluminium grijs of corten
- grondpin voor plaatsing in de zachte grond
- Sokkel 150, 300 of 500 mm hoog

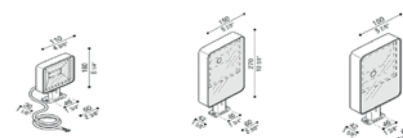
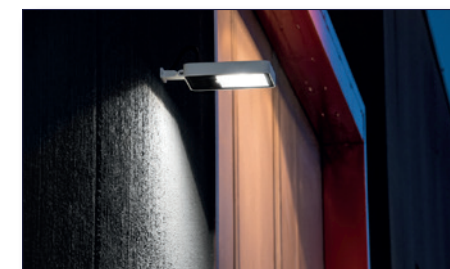

ARTIKELNUMMER	ARTIKELOMSCHRIJVING	L	B	H	PRIJS
INLL1150022	TAG 110 10W 639lm 2700K IP66 ANTRACIET	160	110	30	€ 49,00
INLL1150023	TAG 110 10W 639lm 3000K IP66 ANTRACIET	160	110	30	€ 49,00
INLL115002N	TAG 110 10W 672lm 4000K IP66 ANTRACIET	160	110	30	€ 49,00
INLL1151022	TAG 210 25W 2455lm 2700K IP66 ANTRACIET	270	210	42	€ 89,00
INLL1151023	TAG 210 25W 2455lm 3000K IP66 ANTRACIET	270	210	42	€ 89,00
INLL115102N	TAG 210 25W 2585lm 4000K IP66 ANTRACIET	270	210	42	€ 89,00
INLL1151062	TAG 210 25W 2267lm 2700K IP66 ANTRACIET	270	210	42	€ 95,00
INLL1151063	TAG 210 25W 2267lm 3000K IP66 ANTRACIET	270	210	42	€ 95,00
INLL115106N	TAG 210 25W 2386lm 4000K IP66 ANTRACIET	270	210	42	€ 95,00

GRONDINBOUWARMATUUR ACHILLE

Omschrijving

Grondinbouwarmatuur geschikt voor extreme weersomstandigheden

Beschermd tegen oxidatie, RVS rand

Inwendig verstelbare optiek

Geïntegreerde LED driver

Voorzien van gemonteerd aansluitsnoer >

armatuur hoeft niet open voor montage

Ideaal voor het aanlichten van architecturale

details, gevels en bomen

IP67

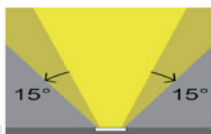
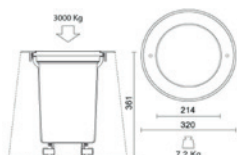
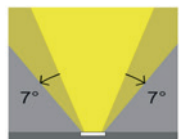
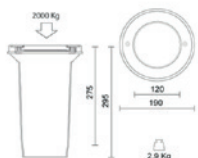

ARTIKELNUMMER	ARTIKELOMSCHRIJVING	Ø	H	PRIJS
IN149401	ACHILLE 190 LED 12W 1400lm 3000K 30°	190	295	€ 273,00
IN147900	ACHILLE 320 LED 18W 2000lm 3000K 30°	320	361	€ 494,00
IN148000	ACHILLE 320 LED 27W 3400lm 3000K 25°	320	361	€ 576,00
IN160348	INBOUWBHUZZING ACHILLE 320			€ 36,00

OPZETARMATUUR STREET

Omschrijving

LED armatuur voor de verlichting van wegen en fietspaden.

Behuizing Die-Cast aluminium.

Afscherming gehard glas 5 mm dik

Kleur RAL9006, IP67, IK09

Geschikt voor paaltop Ø 42-60-76 mm.

Uitgebreide informatie op aanvraag beschikbaar

Bijbehorende masten op aanvraag leverbaar



Opties:

- Straat optiek
- Elliptical optiek

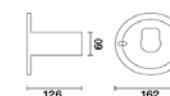
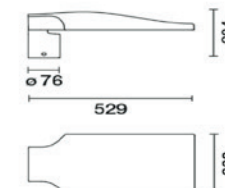

ARTIKELNUMMER	ARTIKELOMSCHRIJVING	PRIJS
INE253	STREET 24W 2920lm 4000K ROAD OPTICS MIDNIGHT	€ 338,00
INE256	STREET 25W 2920lm 3000K ROAD OPTICS MIDNIGHT	€ 338,00
INE254	STREET 43W 5240lm 4000K ROAD OPTICS MIDNIGHT	€ 420,00
INE257	STREET 44W 5240lm 3000K ROAD OPTICS MIDNIGHT	€ 420,00
INE255	STREET 71W 8600lm 4000K ROAD OPTICS MIDNIGHT	€ 499,00
INE258	STREET 74W 8600lm 3000K ROAD OPTICS MIDNIGHT	€ 499,00
IN6160	WANDPLAAT T.B.V. MONTAGE ARMATUUR Ø60	€ 53,00

OPZETARMATUUR KAIROS

Omschrijving

LED armatuur voor de verlichting van wegen en fietspaden. Standaard uitgerust met zelflerend systeem nacht dimming met de mogelijkheid om te kiezen uit vooraf gedefinieerde programma's. Behuizing Die-Cast aluminium. Afscherming gehard vlak bedrukt glas.

Kleur RAL9006, IP66, IK08

Geschikt voor paaltop Ø 46-60-76 mm.

Verstelbaar 0-20° per stap van 5°

Vermogen en lumenstroom instelbaar

> 525mA of 350mA ook mogelijk

Uitgebreide informatie op aanvraag beschikbaar

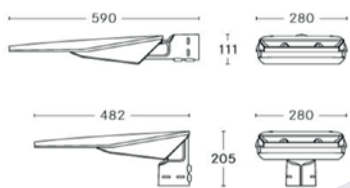

ARTIKELNUMMER	ARTIKELOMSCHRIJVING	PRIJS
IN01KR1B2001AHM3	KAIROS LPW R1 12LEDS 25W 3860lm 4000K 700mA	€ 452,00
IN01KR1B2091AHM3	KAIROS LPW R1 12LEDS 25W 3485lm 3000K 700mA	€ 452,00
IN01KR1B6001AHM3	KAIROS LPW R1,3 16LEDS 33W 5110lm 4000K 700mA	€ 492,00
IN01KR1B6091AHM3	KAIROS LPW R1,3 16LEDS 33W 4610lm 3000K 700mA	€ 492,00
IN01KR1C4001AHM3	KAIROS LPW R2 24LEDS 49,5W 7645lm 4000K 700mA	€ 532,00
IN01KR1C4091AHM3	KAIROS LPW R2 24LEDS 49,5W 6900lm 3000K 700mA	€ 532,00
IN01KR1D6001AHM3	KAIROS LPW R3 36LEDS 74W 11.245lm 4000K 700mA	€ 628,00
IN01KR1D6091AHM3	KAIROS LPW R3 36LEDS 74W 10.145lm 3000K 700mA	€ 628,00

OPZETARMATUUR JOBURG

Omschrijving

LED armatuur voor de verlichting openbare gebieden, parkeerplaatsen en buitenterreinen.

Behuizing Die-Cast aluminium. Afscherming PMMA 3mm.

Kleur RAL9006, IP66, IK10

Geschikt voor paaltop Ø 60 Of 76 mm.

Uitgebreide informatie op aanvraag beschikbaar

Bijbehorende masten op aanvraag leverbaar

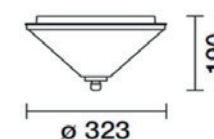

Opties:

- Straat optiek
- Elliptical optiek

ARTIKELNUMMER	ARTIKELOMSCHRIJVING	Ø	H	PRIJS
INBY76	TWJOBURG 20W 2290lm 4000K SYMMETRIC OPTICS AAN/UIT	323	190	€ 315,00
INBY77	TWJOBURG 20W 2220lm 3000K SYMMETRIC OPTICS AAN/UIT	323	190	€ 315,00
INBY88	TWJOBURG 31W 3660lm 4000K SYMMETRIC OPTICS AAN/UIT	323	190	€ 356,00
INBY89	TWJOBURG 31W 3540lm 3000K SYMMETRIC OPTICS AAN/UIT	323	190	€ 356,00
INE000	TWJOBURG 20W 2290lm 4000K SYMMETRIC OPTICS DALI	323	190	€ 369,00
INE001	TWJOBURG 20W 2220lm 3000K SYMMETRIC OPTICS DALI	323	190	€ 369,00
INE012	TWJOBURG 31W 3660lm 4000K SYMMETRIC OPTICS DALI	323	190	€ 409,00
INE013	TWJOBURG 31W 3540lm 3000K SYMMETRIC OPTICS DALI	323	190	€ 409,00
INE024	TWJOBURG 20W 2290lm 4000K SYMMETRIC OPTICS MIDNIGHT	323	190	€ 369,00
INE025	TWJOBURG 20W 2220lm 3000K SYMMETRIC OPTICS MIDNIGHT	323	190	€ 369,00
INE036	TWJOBURG 31W 3660lm 4000K SYMMETRIC OPTICS MIDNIGHT	323	190	€ 409,00
INE037	TWJOBURG 31W 3540lm 3000K SYMMETRIC OPTICS MIDNIGHT	323	190	€ 409,00
INX102	OPZETSTUK TWJOBURG T.B.V. MAST Ø 60mm.			€ 34,00
INX126	OPZETSTUK TWJOBURG T.B.V. MAST Ø 76mm.			€ 38,00



11

NOODVERLICHTING

NOODINBOUW SPAZIO

Omschrijving

Noodinbouwarmatuur voor algemene noodverlichting

Kleur wit, IP40, IK04, Ni-Mh accu

Lens (L) voor gang en (R) voor open gebieden

1 lux in gang bij onderlinge afstand van 20 meter en hoogte van 3 meter (Lens L)



LSG BASIC



LSR ROUND LENS R



LSR ROUND LENS L



ARTIKELNUMMER	ARTIKELOMSCHRIJVING	LENS	Ø	H	▶	PRIJS
INISG309OC	SPAZIO LSG Basic 90 Lumen nood. 1 uur	R	80	38	65	€ 85,00
INISG309OC3	SPAZIO LSG Basic 90 Lumen nood. 3 uur	R	80	38	65	€ 85,00
INLSR3180ECP	SPAZIO LSR Round 200Lm nood-nood/continu. 1 uur	R	80	38	65	€ 142,00
INLSR3181ECP	SPAZIO LSR Round 200Lm nood-nood/continu. 1 uur	L	80	38	65	€ 142,00
INLSR3180EXP	SPAZIO LSR Round 200Lm nood-nood/continu + AUTOTEST. 1 uur	R	80	38	65	€ 165,00
INLSR3181EXP	SPAZIO LSR Round 200Lm nood-nood/continu + AUTOTEST. 1 uur	L	80	38	65	€ 165,00
INLSR3140ECP3	SPAZIO LSR Round 145Lm nood-nood/continu. 3 uur	R	80	38	65	€ 161,00
INLSR3141ECP3	SPAZIO LSR Round 145Lm nood-nood/continu. 3 uur	L	80	38	65	€ 161,00
INLSR3140EXP3	SPAZIO LSR Round 145Lm nood-nood/continu + AUTOTEST. 3 uur	R	80	38	65	€ 183,00
INLSR3141EXP3	SPAZIO LSR Round 145Lm nood-nood/continu + AUTOTEST. 3 uur	L	80	38	65	€ 183,00

NOOD IN/OPBOUW MULTILED-SPOT

Omschrijving

Noodopbouwarmatuur voor aanduiding vluchtroute

Type HCA voor hoge plafonds tot 9 meter

Type A: geschikt voor gangen (smalle langweprige bundel)

Type B: geschikt voor algemene ruimtes



Opties:

- Geschikt voor centrale noodvoeding
- DALI uitleesbaar



ARTIKELNUMMER	ARTIKELOMSCHRIJVING	L	B	H	PRIJS
IN182B202010001	OPB. MULTILED-SPOT II A PREMIUM 150Lm NOOD/CONTINU AUTONOMIE 1 UUR IP20 RAL9003	155	155	50	€ 218,00
IN182B202010002	OPB. MULTILED-SPOT II A PREMIUM 150Lm NOOD/CONTINU AUTONOMIE 1 UUR IP20 RAL9006	155	155	50	€ 218,00
IN182B203010001	OPB. MULTILED-SPOT II B PREMIUM 150Lm NOOD/CONTINU AUTONOMIE 1 UUR IP20 RAL9003	155	155	50	€ 218,00
IN182B203010002	OPB. MULTILED-SPOT II B PREMIUM 150Lm NOOD/CONTINU AUTONOMIE 1 UUR IP20 RAL9006	155	155	50	€ 218,00

ARTIKELNUMMER	ARTIKELOMSCHRIJVING	L	B	H	PRIJS
IN182B222020001	OPB. MULTILEDSPOT II HCA PREMIUM 410Lm NOOD/CONTINU AUTONOMIE 1 UUR IP20 RAL9003	190	190	46	€ 266,00
IN182B222020002	OPB. MULTILEDSPOT II HCA PREMIUM 410Lm NOOD/CONTINU AUTONOMIE 1 UUR IP20 RAL9006	190	190	46	€ 266,00
IN182B227020001	OPB. MULTILEDSPOT II HCB PREMIUM 410Lm NOOD/CONTINU AUTONOMIE 1 UUR IP20 RAL9003	190	190	46	€ 266,00
IN182B227020002	OPB. MULTILEDSPOT II HCB PREMIUM 410Lm NOOD/CONTINU AUTONOMIE 1 UUR IP20 RAL9006	190	190	46	€ 266,00

ARTIKELNUMMER	ARTIKELOMSCHRIJVING	Ø	▶	H	PRIJS
IN182B301010001	INB. MULTILED-SPOT II A PREMIUM 150Lm NOOD/CONTINU AUTONOMIE 1 UUR IP20 RAL9003	92	75	41	€ 206,00
IN182B301010002	INB. MULTILED-SPOT II A PREMIUM 150Lm NOOD/CONTINU AUTONOMIE 1 UUR IP20 RAL9006	92	75	41	€ 206,00
IN182B302010001	INB. MULTILED-SPOT II B PREMIUM 150Lm NOOD/CONTINU AUTONOMIE 1 UUR IP20 RAL9003	92	75	41	€ 206,00
IN182B302010002	INB. MULTILED-SPOT II B PREMIUM 150Lm NOOD/CONTINU AUTONOMIE 1 UUR IP20 RAL9006	92	75	41	€ 206,00

OPBOUWARMATUUR VISOR NOOD

Omschrijving

Opbouwarmatuur LED IP65 nood
Slagvaste behuizing



ARTIKELNUMMER	ARTIKELOMSCHRIJVING	L	B	H	PRIJS
IN900304	VISOR 4W IP65 PRISMA SLAGVAST 4000K NOOD-NOOD/CONTINU 3UUR	315	118	72	€ 69,00
IN900305	VISOR 4W IP65 OPAAL SLAGVAST 4000K NOOD-NOOD/CONTINU 3UUR	315	118	72	€ 69,00
IN900353	PICTOGRAMFOLIE VL. PERSOON PIJL NAAR BENEDEN T.B.V. VISOR				€ 4,00
IN900354	PICTOGRAMFOLIE VL. PERSOON PIJL NAAR LINKS T.B.V. VISOR				€ 4,00
IN900355	PICTOGRAMFOLIE VL. PERSOON PIJL NAAR RECHTS T.B.V. VISOR				€ 4,00
IN900356	PICTOGRAMFOLIE VL. PERSOON PIJL NAAR BOVEN/RECHTDOOR T.B.V. VISOR				€ 4,00
IN900357	PICTOGRAMFOLIE VL. PERSOON PIJL NAAR LINKS/BENEDEN T.B.V. VISOR				€ 4,00
IN900358	PICTOGRAMFOLIE VL. PERSOON PIJL NAAR RECHTS/BENEDEN T.B.V. VISOR				€ 4,00
IN900359	PICTOGRAMFOLIE VL. PERSOON PIJL NAAR LINKS/BOVEN T.B.V. VISOR				€ 4,00
IN900360	PICTOGRAMFOLIE VL. PERSOON PIJL NAAR RECHTS/BOVEN T.B.V. VISOR				€ 4,00
IN900404	VISOR VP PLAF. OPB. 4W IP65 PRISMA SLAGVAST 4000K NOOD-NOOD/CONTINU	315	118	72	€ 76,00
IN900405	VISOR VP PLAF. OPB. 4W IP65 OPAAL SLAGVAST 4000K NOOD-NOOD/CONTINU	315	118	72	€ 76,00
IN102B084900	PLEXI TBV VISOR VP VL. PERSOON PIJL NAAR BOVEN/RECHTDOOR ENKELZIJDIG (O)				€ 34,00
IN102B084700	PLEXI TBV VISOR VL. PERSOON PIJL NAAR BOVEN/RECHTDOOR DUBBELZIJDIG (O)				€ 34,00
IN102B081501	PLEXI TBV VISOR VL. PERSOON PIJL NAAR BENEDEN ENKELZIJDIG (I)				€ 34,00
IN102B081301	PLEXI TBV VISOR VL. PERSOON PIJL NAAR LINKS ENKELZIJDIG (H)				€ 34,00
IN102B081401	PLEXI TBV VISOR VL. PERSOON PIJL NAAR RECHTS ENKELZIJDIG (J)				€ 34,00
IN102B081101	PLEXI TBV VISOR VL. PERSOON PIJL NAAR LINKS/RECHTS DUBBELZIJDIG (H/J)				€ 34,00
IN102B082300	PLEXI TBV VISOR VL. PERSOON PIJL NAAR LINKS BENEDEN ENKELZIJDIG (N)				€ 34,00
IN102B083800	PLEXI TBV VISOR VL. PERSOON PIJL NAAR RECHTS BENEDEN ENKELZIJDIG (L)				€ 34,00
IN102B084201	PLEXI TBV VISOR VL. PERSOON PIJL NAAR LINKS/RECHTS BENEDEN DUBBELZIJDIG (L/N)				€ 34,00

NOOD IN/OPBOUW MULTILED

Omschrijving

Noodopbouwarmatuur voor aanduiding
vluchtroute
336 x 57 mm. Inbouwopening tbv MULTILED-V



Opties:

- Geschikt voor centrale noodvoeding
- DALI uitleesbaar



ARTIKELNUMMER	ARTIKELOMSCHRIJVING	L	B	H	PRIJS
IN85B1030600	OPB. MULTILED-P LED 2W NOOD/CONTINU AUTONOMIE 3 UUR IP20 RAL9003	303	51	219	€ 86,00
IN85B1030500	OPB. MULTILED-P LED 2W NOOD/CONTINU AUTONOMIE 3 UUR IP20 RAL9006	303	51	219	€ 86,00
IN85B1110600	OPB. MULTILED-P LED 3W NOOD/CONTINU AUTONOMIE 1 UUR IP20 RAL9003 AUTOTEST	303	51	219	€ 107,00
IN85B1110500	OPB. MULTILED-P LED 3W NOOD/CONTINU AUTONOMIE 1 UUR IP20 RAL9006 AUTOTEST	303	51	219	€ 107,00
IN85B051301	MULTILED PENDELSET 1 METER RAL9003				€ 23,00
IN85B051300	MULTILED PENDELSET 1 METER RAL9006				€ 23,00
IN85B056000	MULTILED PENDELSET 2 METER RAL9003				€ 26,00
IN85B051800	MULTILED PENDELSET 2 METER RAL9006				€ 26,00
IN85B050800	WANDBEUGEL TBV MULTILED RAL9003				€ 21,00
IN85B0508F17	WANDBEUGEL TBV MULTILED RAL9006				€ 21,00
IN85B1000600	INB. MULTILED-V LED 2W NOOD/CONTINU AUTONOMIE 3 UUR IP20 RAL9003	300	80	157	€ 93,00
IN85B1000500	INB. MULTILED-V LED 2W NOOD/CONTINU AUTONOMIE 3 UUR IP20 RAL9006	300	80	157	€ 93,00
IN85B1011001	INB. MULTILED-V LED 2W NOOD/CONTINU AUTONOMIE 3 UUR IP20 RAL9003 AUTOTEST	300	80	157	€ 115,00
IN85B1010500	INB. MULTILED-V LED 2W NOOD/CONTINU AUTONOMIE 3 UUR IP20 RAL9006 AUTOTEST	300	80	157	€ 115,00
IN102B084900	PLEXI TBV MULTILED VL. PERSOON PIJL NAAR BOVEN/RECHTDOOR ENKELZIJDIG (O)				€ 34,00
IN102B084701	PLEXI TBV MULTILED VL. PERSOON PIJL NAAR BOVEN/RECHTDOOR DUBBELZIJDIG (O)				€ 34,00
IN102B081501	PLEXI TBV MULTILED VL. PERSOON PIJL NAAR BENEDEN ENKELZIJDIG (I)				€ 34,00
IN102B081301	PLEXI TBV MULTILED VL. PERSOON PIJL NAAR LINKS ENKELZIJDIG (H)				€ 34,00
IN102B081401	PLEXI TBV MULTILED VL. PERSOON PIJL NAAR RECHTS ENKELZIJDIG (J)				€ 34,00
IN102B081101	PLEXI TBV MULTILED VL. PERSOON PIJL NAAR LINKS/RECHTS DUBBELZIJDIG (H/J)				€ 34,00
IN102B082300	PLEXI TBV MULTILED VL. PERSOON PIJL NAAR LINKS BENEDEN ENKELZIJDIG (N)				€ 34,00
IN102B083800	PLEXI TBV MULTILED VL. PERSOON PIJL NAAR RECHTS BENEDEN ENKELZIJDIG (L)				€ 34,00
IN102B084201	PLEXI TBV MULTILED VL. PERSOON PIJL NAAR LINKS/RECHTS BENEDEN DUBBELZIJDIG (L/N)				€ 34,00

NOOD IN/OPBOUW MULTIEVO

Omschrijving



ARTIKELNUMMER	ARTIKELOMSCHRIJVING	NR.	L	B	H	PRIJS
IN290B001010000	WAND/PLAFOND OPB. MULTIEVO IP-PREMIUM LED 390/310lm NOOD/CONTINU AUTONOMIE 1 UUR IP40 AUTOTEST	1	350	167	78	€ 203,00
IN290B100010000	PLAFOND OPB. PLEXI MULTIEVO IP-PREMIUM LED 390/310lm NOOD/CONTINU AUTONOMIE 1 UUR IP40 AUTOTEST	4	350	167	78	€ 203,00
IN290B200010000	PLAFOND INB. MULTIEVO IP-PREMIUM LED 390/310lm NOOD/CONTINU AUTONOMIE 1 UUR IP40 AUTOTEST	2	350	167	78	€ 203,00
IN290B300010000	PLAFOND INB. PLEXI MULTIEVO IP-PREMIUM LED 390/310lm NOOD/CONTINU AUTONOMIE 1 UUR IP40 AUTOTEST	5	350	167	78	€ 203,00

ARTIKELNUMMER	ARTIKELOMSCHRIJVING	NR.	L	B	H	PRIJS
IN102B005201	PICTOGRAM+ALU COVER VL. PERSOON PIJL NAAR LINKS VOOR WANDMONTAGE (H)	3				€ 21,00
IN102B005001	PICTOGRAM+ALU COVER VL. PERSOON PIJL NAAR RECHTS VOOR WANDMONTAGE (J)	3				€ 21,00
IN102B005901	PICTOGRAM+ALU COVER VL. PERSOON PIJL NAAR BOVEN VOOR WANDMONTAGE (O)	3				€ 21,00

ARTIKELNUMMER	ARTIKELOMSCHRIJVING	NR.	L	B	H	PRIJS
IN102B002700	ALU COVER TBV PLAFOND INB/OPB PLEXI					€ 21,00
IN102B084900	PLEXI TBV MULTIEVO VL. PERSOON PIJL NAAR BOVEN/RECHTDOOR ENKELZIJDIG (O)	4 & 5				€ 34,00
IN102B084700	PLEXI TBV MULTIEVO VL. PERSOON PIJL NAAR BOVEN/RECHTDOOR DUBBELZIJDIG (O)					€ 34,00
IN102B081501	PLEXI TBV MULTIEVO VL. PERSOON PIJL NAAR BENEDEN ENKELZIJDIG (I)					€ 34,00
IN102B081301	PLEXI TBV MULTIEVO VL. PERSOON PIJL NAAR LINKS ENKELZIJDIG (H)					€ 34,00
IN102B081401	PLEXI TBV MULTIEVO VL. PERSOON PIJL NAAR RECHTS ENKELZIJDIG (J)					€ 34,00
IN102B081101	PLEXI TBV MULTIEVO VL. PERSOON PIJL NAAR LINKS/RECHTS DUBBELZIJDIG (H/J)					€ 34,00
IN102B082300	PLEXI TBV MULTIEVO VL. PERSOON PIJL NAAR LINKS BENEDEN ENKELZIJDIG (N)					€ 34,00
IN102B083800	PLEXI TBV MULTIEVO VL. PERSOON PIJL NAAR RECHTS BENEDEN ENKELZIJDIG (L)					€ 34,00
IN102B084201	PLEXI TBV MULTIEVO VL. PERSOON PIJL NAAR LINKS/RECHTS BENEDEN DUBBELZIJDIG (L/N)					€ 34,00



12

PRESENTATIE VERLICHTING



ASPEN

Luminous Flux: 380 lm@840

Luminaire efficacy: 90 lm/W@840

CRI min.: 80/90

CCT: 3000K,4000K

Chromaticity tolerance (initial MacAdam): 3 SDCM

Life time: 50,000hrs (L80, B20, Ta=25, 12hours/Day)

Luminaire input power: 4.2 W

Dimensions: 41 x 285 mm

Weight: 88 g

Impact resistance: IK02

Protection class: IP20



ARTIKELOMSCHRIJVING	PRIJS
BAMBO SINGLE UNIT	€ 43,00
BAMBO BASE	€ 17,75
BAMBO END CAP	€ 2,40
BAMBO SLT20-500IS-E DRIVER	€ 37,80
ASPEN	€ 71,10
ASPEN SLT12-500IS-4 DRIVER	€ 34,60
SWOT	€ 24,20
SWOT SLT12-500IF-4 DRIVER	€ 34,60



SWOT

Luminous Flux: 170 lm@840

Luminaire efficacy: 121 lm/W@840

CRI min.: 80/90

CCT: 3000K,4000K,5000K

Chromaticity tolerance (initial MacAdam): 3 SDCM

Life time: 50,000hrs (L80, B20, Ta=25, 12hours/Day)

Luminaire input power: 1.4 W

Dimensions: 42 x 26.3 mm

Weight: 50 g

Impact resistance: IK02

Protection class: IP20

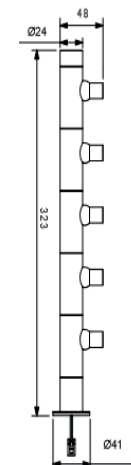

BAMBO

Luminous Flux: 120 lm@(840, POV-001) /

120 lm@(940,BAMTO-L18-500)

Luminaire efficacy:86lm/W@(840, POV-001) /

80lm/W@(940,BAMTO-L18-500)

CRI min.: 80

CCT: 3000K,4000K,5000K

Chromaticity tolerance (initial MacAdam): 3 SDCM

Life time: 50,000hrs (L80, B20, Ta=25, 12hours/Day)

Luminaire input power: 1.4W 1.5W

Weight: 50g 53g

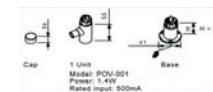

13

ACCESSOIRES EN TOEBEHOREN



AANSLUITSNOEREN

Opties

- Andere lengtes op aanvraag
- Tevens een uitgebreide collectie
2-, 4-, en 5-polige snoeren verkrijgbaar

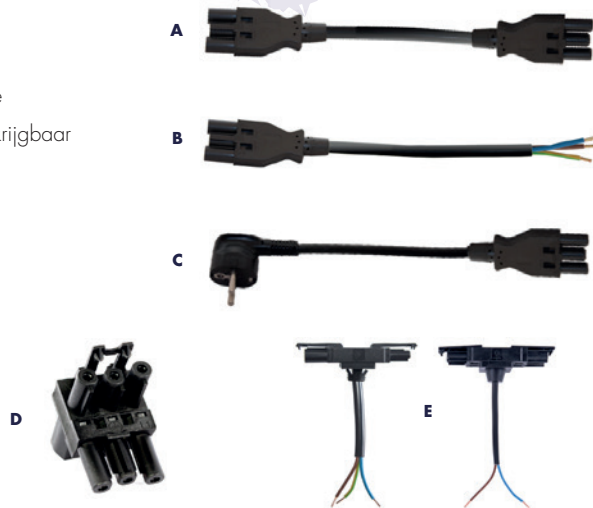

ARTIKELNUMMER	ARTIKELOMSCHRIJVING	TYPE	PRIJS
INM223210001	Koppelsnoer 1 meter 3-polig 3G1.5 PVC Eca CPR classificatie	A	€ 6,40
INM223220001	Koppelsnoer 2 meter 3-polig 3G1.5 PVC Eca CPR classificatie	A	€ 8,20
INM223230001	Koppelsnoer 3 meter 3-polig 3G1.5 PVC Eca CPR classificatie	A	€ 9,90
INM223240001	Koppelsnoer 4 meter 3-polig 3G1.5 PVC Eca CPR classificatie	A	€ 11,70
INM223250001	Koppelsnoer 5 meter 3-polig 3G1.5 PVC Eca CPR classificatie	A	€ 13,60
INM223205041	Aansluitsnoer male 0,5 meter 3-polig 3G1.5 PVC Eca CPR classificatie	B	€ 3,98
INM223210041	Aansluitsnoer male 1 meter 3-polig 3G1.5 PVC Eca CPR classificatie	B	€ 4,80
INM223220041	Aansluitsnoer male 2 meter 3-polig 3G1.5 PVC Eca CPR classificatie	B	€ 6,60
INM223210071	Netsnoer RA stekker 1 meter 3-polig 3G1.5 PVC	C	€ 6,30
INM223220072	Netsnoer RA stekker 2 meter 3-polig 3G1.5 PVC	C	€ 8,40
INM223230073	Netsnoer RA stekker 3 meter 3-polig 3G1.5 PVC	C	€ 10,20
INM223240074	Netsnoer RA stekker 4 meter 3-polig 3G1.5 PVC	C	€ 11,95
INM223250075	Netsnoer RA stekker 5 meter 3-polig 3G1.5 PVC	C	€ 13,90
IN101S3	T-splitter 3-polig	D	€ 4,30
IN101TP301	T-plug 3-polig PVC	E	€ 8,20
IN101TP302	T-plug LED 2x0,75 2-polig PVC	E	€ 8,20



14. RENVOOI

-  Conformité europeenne keurmerk
-  ENEC keurmerk
-  KEMA keurmerk
-  3 jaar garantie
-  5 jaar garantie
-  7 jaar garantie
-  > 100 lumer per Watt
-  kleurweergave-index > 80
-  kleurweergave-index > 85
-  kleurweergave-index > 90
-  Licht hinder waarde, minder dan 17
-  Licht hinder waarde, minder dan 19
-  Gebruik binnenshuis
-  Gebruik buitenshuis
-  DRIVER geïntegreerd
-  35.000 branduren
-  40.000 branduren
-  50.000 branduren
-  60.000 branduren
-  70.000 branduren
-  TRIAC Dim
-  Zaag diameter 75 mm
-  Brandbestendig
-  Dim optioneel
-  IK08 slagkracht bestendig
-  IK09 slagkracht bestendig
-  IK10 slagkracht bestendig



15. ALGEMENE VOORWAARDEN

Algemene Voorwaarden van INIZIO Creative Lighting Solutions B.V. (INIZIO-CLS) statutair gevestigd te Nieuwerkerk aan den IJssel en kantoorhoudend te 2914 KM Nieuwerkerk aan den IJssel, Raadhuisplein 21, inschrijffnummer KvK 70713189

ARTIKEL 1. TOEPASSELIJKHEID

- 1.1 Deze voorwaarden zijn van toepassing op alle aanbiedingen, overeenkomsten en leveringen van INIZIO-CLS.
- 1.2 Opdrachtgever verklaart een exemplaar van de algemene voorwaarden te hebben ontvangen en gaat akkoord met deze voorwaarden. Van deze voorwaarden kan slechts worden afgeweken, indien zulks schriftelijk tussen INIZIO-CLS en opdrachtgever is overeengekomen. Algemene voorwaarden zijdens opdrachtgever worden hierbij door partijen specifiek uitgesloten.
- 1.3 Aan eventueel overeengekomen afwijkingen van deze voorwaarden kan opdrachtgever geen rechten voor toekomstige overeenkomsten ontfennen.

ARTIKEL 2. AANBIEDINGEN

- 2.1 Alle aanbiedingen geschieden vrijblijvend, tenzij deze een termijn voor aanvaarding bevatten en gebaseerd zijn op levering onder normale omstandigheden en normale werktijden.
- 2.2 Afbeeldingen, catalogi, tekeningen en verstrekte prijslijsten zijn zo nauwkeurig mogelijk opgegeven. Deze gegevens zijn aan wijzigingen onderhevig zonder voorafgaand bericht en binden INIZIO-CLS niet.

ARTIKEL 3. OVEREENKOMSTEN

- 3.1 Een overeenkomst komt tot stand indien INIZIO-CLS een opdracht schriftelijk of mondeling heeft bevestigd of daaraan daadwerkelijk uitvoering heeft gegeven.
- 3.2 Bij schriftelijke bevestiging van een opdracht door INIZIO-CLS geldt de inhoud van de opdrachtbevestiging als de inhoud van de overeenkomst.
- 3.3 In geval van een mondelinge opdracht aanvaardt INIZIO-CLS geen enkele aansprakelijkheid voor de juistheid van productnummers, afmetingen etc.

ARTIKEL 4. PRIJZEN

- 4.1 De bij de aanbieding aan bedrijven opgegeven prijs of prijzen gelden exclusief BTW in euro's op de op dat moment kostenbepalende factoren.
- 4.2 INIZIO-CLS behoudt zich het recht voor eventuele na datum van de aanbieding of opdrachtbevestiging ontstane wijzigingen in die kostenbepalende factoren, zoals belastingen, heffingen en invoerrechten, inkooprijzen etc., aan opdrachtgever door te belasten.
- 4.3 Kosten van aanvullingen en/of wijzigingen van de opdracht of overeenkomst zijn voor rekening van opdrachtgever.

ARTIKEL 5. LEVERING

- 5.1 Opgegeven levertijden kunnen nooit beschouwd worden als fatale termijnen, tenzij uitdrukkelijk anders is overeengekomen.
- 5.2 Overschrijding van de levertijd geeft opdrachtgever geen recht op schadevergoeding, opschorting of ontbinding van de overeenkomst.
- 5.3 Tenzij schriftelijk anders overeengekomen zal het transport plaatsvinden voor risico en rekening van opdrachtgever, ook indien de vervoerder uitdrukkelijk heeft bepaald dat alle transportdocumenten dienen te vermelden, dat alle schade ten gevolge van het transport voor rekening en risico van de verzender komt.

ARTIKEL 6. EIGENDOMSVOORBEHOUD

- 6.1 INIZIO-CLS behoudt zich het eigendom voor van alle aan opdrachtgever geleverde goederen, zolang opdrachtgever niet volledig heeft voldaan aan zijn betalingsverplichtingen jegens INIZIO-CLS uit hoofde van welke overeenkomst ook, vorderingen ter zake van het tekortschieten in de nakoming van een dergelijke overeenkomst daaronder begrepen.
- 6.2 Zolang opdrachtgever nog geen eigenaar van de goederen is, is opdrachtgever slechts gerechtigd de goederen in het kader van de normale uitoefening van zijn bedrijf te gebruiken. Opdrachtgever mag de goederen in dat geval niet verpanden aan een derde of enig ander recht daarop verlenen.
- 6.3 Indien opdrachtgever in verzuim is met zijn verplichtingen jegens INIZIO-CLS, is INIZIO-CLS zonder enige ingebrekestelling gerechtigd de overeenkomst schriftelijk ontbonden te verklaren en de aan opdrachtgever geleverde goederen zonder rechterlijke tussenkomst terug te nemen.
- 6.4 Indien INIZIO-CLS een beroep doet op het eigendomsvoorbehoud wordt de overeenkomst ook zonder rechterlijke tussenkomst ontbonden, onverminderd het recht van INIZIO-CLS tot het vorderen van vergoeding van schade, gederfde winst en rente.

ARTIKEL 7. RECLAMES

- 7.1 Opdrachtgever dient reclames en/of klachten over de geleverde goederen binnen acht werkdagen nadat de levering heeft plaatsgevonden schriftelijk aan INIZIO-CLS te melden. Bij overschrijding van deze termijn vervalt elke aanspraak jegens INIZIO-CLS ten aanzien van gebreken c.q. fouten.
- 7.2 Reclames kunnen slechts in behandeling worden genomen indien de goederen en de verpakking zich nog bevinden in de toestand waarin zij zijn geleverd. In geval van twijfel ligt de bewijslast bij opdrachtgever.
- 7.3 Indien een reclame door INIZIO-CLS gegrond wordt bevonden, heeft INIZIO-CLS het recht het geleverde te herstellen, te vervangen of aan opdrachtgever te vergoeden. INIZIO-CLS is in dat geval niet gehouden tot vergoeding van enige schade aan opdrachtgever.
- 7.4 Reclames en/of klachten geven opdrachtgever nooit het recht de overeenkomst te ontbinden of de betaling van de koopprijs op te schorten.

- 7.5 Reclames gelden alleen voor de door INIZIO-CLS geleverde goederen en niet voor eventuele reparatie of vervangingskosten dan wel kosten die voortvloeien uit directe of indirecte schade.

ARTIKEL 8. OVERMAGHT

- 8.1 Indien de levering geheel of gedeeltelijk wordt verhinderd door overmacht is INIZIO-CLS gerechtigd de levering op te schorten zo lang de overmacht toestand de uitvoering onmogelijk maakt, onverminderd de bevoegdheid van INIZIO-CLS de overeenkomst, voor zover niet uitgevoerd, zonder rechterlijke tussenkomst geheel of gedeeltelijk te ontbinden en betaling te vorderen van de wel uitgevoerde gedeelten, zulks zonder gehouden te zijn enige schadevergoeding aan opdrachtgever te betalen.
- 8.2 Onder overmacht wordt verstaan elke van de wil van INIZIO-CLS onafhankelijke omstandigheid - ook al was deze ten tijde van het tot stand komen van de overeenkomst al te voorzien - die nakoming van de overeenkomst blijvend of tijdelijk verhindert, alsmede, voor zover daaronder niet reeds begrepen, brand, staking, vergaan van goederen tijdens transport, sabotage, onlusten, waterschade, overheidsmaatregelen, vertraging bij de verscheping of het transport, uitvoerverbod, oorlog, oorlogsgevaar, iedere vorm van terrorisme, mobilisatie, uitvoer- of invoerbelemmeringen.
- 8.3 INIZIO-CLS heeft het recht zich ook op overmacht te beroepen indien de omstandigheid die de overmacht oplevert, intreedt nadat de prestatie van INIZIO-CLS geleverd had moeten zijn.

ARTIKEL 9. AANSPRAKELIJKHEID

- 9.1 INIZIO-CLS is niet aansprakelijk voor enige directe of indirecte schade waaronder bedrijfsschade, schade aan goederen of personen ontstaan door de door INIZIO-CLS geleverde goederen en/of verstrekte adviezen of toelichtingen dan wel enige schade ontstaan door ondeugdelijkheid van de geleverde goederen of onjuiste samenstelling van de geleverde goederen alles in de ruimste zin van het woord, tenzij de schade direct voortvloeit uit opzet of grove schuld zijdens INIZIO-CLS.
- 9.2 Onverminderd het vorenstaande is een eventuele verplichting van INIZIO-CLS tot schadevergoeding uit welke hoofde dan ook te allen tijde beperkt tot ten hoogste de betreffende factuurwaarde.

ARTIKEL 10. VRIJWARING

- 10.1 Opdrachtgever is uit hoofde van de overeenkomst verplicht INIZIO-CLS te vrijwaren voor alle aanspraken van derden tot schadevergoeding jegens INIZIO-CLS ter zake van uitvoering van de overeenkomst, uit hoofde van welke oorzaak dan ook, en is aansprakelijk voor alle kosten die daaruit voortvloeien.

ARTIKEL 11. BETALING

- 11.1 Betaling dient te geschieden binnen 14 dagen na factuurdatum, tenzij een andere betalingstermijn schriftelijk is overeengekomen en dient zonder enige aftrek of schuldvergelijking te geschieden op de door INIZIO-CLS daartoe op de offerte en/of factuur vermelde rekening.

- 11.2 Betalingen dienen te worden voldaan in de valuta waarin de overeengekomen prijzen zijn uitgedrukt.

- 11.3 Indien niet op de overeengekomen vervalddag het alsdan verschuldigde is betaald, is opdrachtgever van rechtswege zonder enige ingebrekestelling in verzuim en vanaf de datum van facturering een rente van 1,5% cumulatief per maand verschuldigd. Gedeelten van een maand worden in deze als volle maanden aangemerkt.

- 11.4 INIZIO-CLS is gerechtigd te allen tijde accreditief- of zekerheidsstelling door de opdrachtgever te verlangen voor de nakoming van zijn betalingsverplichtingen alvorens door INIZIO-CLS enige verdere levering wordt gedaan.

- 11.5 Het niet voldoen door opdrachtgever aan zijn verplichting tot betaling c.q. accreditief- of zekerheidsstelling geeft INIZIO-CLS het recht zijn werkzaamheden en/of leveringen op te schorten totdat aan deze verplichting is voldaan, dan wel de overeenkomst te annuleren, onverminderd INIZIO-CLS's recht vergoeding van schade te vorderen wegens de latere c.q. niet-uitvoering van de overeenkomst.

- 11.6 Alle gerechtelijke en buitengerechtelijke kosten ter inning van het aan INIZIO-CLS verschuldigde, waaronder incasso-, deurwaarders advocatenkosten en kosten van juridisch advies zijn begrepen, zijn voor rekening van opdrachtgever. De buitengerechtelijke kosten worden gesteld op 15% van het aan INIZIO-CLS verschuldigde met een minimum van €125,00.

ARTIKEL 12. ONTBINDING

- 12.1 Indien opdrachtgever één of meer van zijn verplichtingen niet, niet tijdig of niet behoorlijk nakomt, surseance van betaling aanvraagt en verkrijgt, in staat van faillissement wordt verklaard, alsmede wanneer zijn vermogen geheel of gedeeltelijk in beslag wordt genomen, heeft INIZIO-CLS het recht de uitvoering van de overeenkomst op te schorten c.q. de overeenkomst zonder voorafgaande ingebrekestelling door middel van een schriftelijke verklaring geheel of gedeeltelijk te ontbinden, één en ander naar zijn keuze en steeds met behoud van zijn enig toekomstig recht op vergoeding van kosten, schade en interesten.

ARTIKEL 13. TOEPASSELIJK RECHT

- 13.1 Op alle overeenkomsten tussen INIZIO-CLS en opdrachtgever is uitsluitend het Nederlands recht van toepassing.

ARTIKEL 14. BEVOEGDE RECHTER

- 14.1 Alle geschillen welke tussen INIZIO-CLS en opdrachtgever mochten ontstaan in verband met enige onder de vigour van deze voorwaarden vallende rechtsbetrekking zullen, wanneer behorende tot de competentie van een rechtbank, in eerste instantie uitsluitend worden beslecht door de rechtbank Rotterdam.

16. PARTNERS



17. DISCLAIMER

Gebruik van informatie

INIZIO Creative Lighting Solutions B.V. streeft ernaar in deze lichtpocket altijd juiste en actuele informatie aan te bieden. Hoewel deze informatie me de grootst mogelijke zorgvuldigheid is samengesteld, staat INIZIO Creative Lighting Solutions B.V. niet in voor de volledigheid, juistheid of actualiteit van de informatie. De juridische informatie op de website is van algemene aard en kan niet worden beschouwd als een vervanging van juridisch advies.

Aan de informatie kunnen geen rechten worden ontleend. INIZIO Creative Lighting Solutions B.V. aanvaardt geen enkele aansprakelijkheid voor schade die voortvloeit uit het gebruik van de informatie.

Alle maten zijn weergegeven in millimeters, tenzij anders aangegeven. Alle prijzen zijn bruto excl. BTW, exclusief wettelijke verwijderingsbijdrage.

Hyperlinks

Deze lightpocket kan hyperlinks bevatten naar websites van derden. INIZIO Creative Lighting Solutions B.V. heeft geen invloed op websites van derden en is niet verantwoordelijk voor de beschikbaarheid of de inhoud daarvan. INIZIO Creative Lighting Solutions B.V. aanvaardt dan ook geen aansprakelijkheid voor de schade die voortvloeit uit het gebruik van websites van derden.

Intellectuele eigendomsrechten

Alle publicaties en uitingen van INIZIO Creative Lighting Solutions B.V. zijn beschermd door auteursrecht en andere intellectuele eigendomsrechten. Behalve voor persoonlijk en niet commercieel gebruik, mag niets uit deze publicaties en uitingen op welke manier dan ook verveelvoudigd, gekopieerd of op een andere manier openbaar worden gemaakt, zonder dat INIZIO Creative Lighting Solutions B.V. daar vooraf schriftelijke toestemming voor heeft gegeven.

INIZIO Creative Lighting Solutions B.V. 2018

INIZIO

INIZIO Creative Lighting Solutions B.V.

info@inizio-cls.nl

www.inizio-cls.nl

Tel. +31(0)10 750 88 80

Raadhuisplein 21

2914 KM Nieuwerkerk aan den IJssel

BTW: NL858431828B01

KVK: 70713189

